

# CZĘŚĆ III. WYŚCIGI TOROWE

(opieka merytoryczna – Zbigniew Szkibiel / Marek Sołtysiak, w przypadku wątpliwości obowiązuje oryginał w wersji angielskiej, zmiany kolorami w odniesieniu do wersji ZS.E0818 - obowiązuje od 12.04.2019 )

<b>Rozdział I. ORGANIZACJA .....</b>	<b>2</b>
<b>Rozdział II. WYŚCIGI TOROWE .....</b>	<b>4</b>
§ 1. Sprawy ogólne.....	4
§ 2. Wyścig na 200 m ze startu lotnego na czas.....	8
§ 3. Sprint .....	8
§ 4. Wyścig indywidualny na dochodzenie.....	13
§ 5. Wyścig drużynowy na dochodzenie .....	16
§ 6. 1 km i 500 m na czas .....	19
§ 7. Wyścig punktowany.....	20
§ 8. Keirin .....	23
§ 9. Sprint drużynowy.....	31
§ 10. Madison .....	36
§ 11. Scratch .....	38
§ 12. Tandem .....	39
§ 13. Wyścig za motorami (demi - fond) .....	40
§ 14. Wyścig eliminacyjny .....	43
§ 15. Sześciodniówka.....	44
§ 16. Omnium.....	47
§ 17. Okrążenie ze startu lotnego .....	49
§ 18. Wyścig Tempowy .....	49
<b>Rozdział III. KLASYFIKACJA PUNKTOWA UCI NA TORZE.....</b>	<b>51</b>
<b>Rozdział IV. PUCHAR ŚWIATA UCI NA TORZE .....</b>	<b>52</b>
<b>Rozdział V. REKORDY ŚWIATA I POLSKI.....</b>	<b>56</b>
<b>Rozdział VI. WYPOSAŻENIE I INFRASTRUKTURA .....</b>	<b>60</b>
§ 1. Bloki startowe .....	60
§ 2. Motory.....	60
§ 3. Motorowery (derna).....	60
§ 4. Ubrania trenerów na motorowerach.....	62
§ 6. Tory .....	63
<b>Rozdział VII. GRUPY SPORTOWE - TOR.....</b>	<b>69</b>
<b>Rozdział VIII. KALENDARZ .....</b>	<b>69</b>
<b>Rozdział IX. KATEGORIA MASTERS .....</b>	<b>70</b>

# Rozdział I. ORGANIZACJA

## Regulamin zawodów

**3.1.001** Organizator musi opracować regulamin dla każdego zawodów.

**3.1.002** Regulamin musi zawierać szczegóły organizacyjne w tym, co najmniej:

- nazwę, adres i numer telefonu organizatora
- adnotację, że zawody będą rozgrywane według regulaminów UCI i *PZKol*.
- ewentualny regulamin specjalny zawodów
- program minutowy zawodów
- warunki uczestnictwa (kategorie zawodników, warunki finansowe)
- opis toru (długość, nawierzchnia, kryty czy nie)
- miejsce biura zawodów, lokalu kontroli antydopingowej i biura prasowego
- miejsce i godzinę zgłoszeń i wydawania numerów startowych
- miejsce i godzinę odprawy technicznej
- program uroczystości oficjalnych
- nagrody (ilość i wielkość)
- skład Komisji Sędziowskiej
- adnotację, że będzie stosowana tabela kar UCI i *PZKol*.
- zasady kontroli antydopingowej
- nazwisko, adres i numer telefonu dyrektora zawodów

## Sekretariat

**3.1.003** Organizator musi przygotować na obiektach toru odpowiednio wyposażony sekretariat na cały czas trwania zawodów. Przedstawiciel organizatora musi być tam do dyspozycji w każdej chwili.

**3.1.004** Lokal i personel musi być zapewniony aż do chwili przekazania wyników do UCI i PZKol, albo do chwili, gdy sędziowie skończą swoją pracę.

**3.1.005** Sekretariat musi być wyposażony w telefon, dostęp do Internetu i kserograf.

## Wyniki

**3.1.006** Kiedy wyniki zawodów będą znane, organizator musi przelać pocztą elektroniczną lub faksem w terminie jednego dnia roboczego do UCI i PZKol wraz z listą kolarzy, którzy wzięli udział w zawodach.

**3.1.007** PZKol ma obowiązek przekazania do UCI każdej zmiany wyników w możliwie najkrótszym terminie.

## Bezpieczeństwo

**3.1.008** Stosując się do przepisów prawnych i administracyjnych oraz zasad ostrożności, organizator musi zadbać, aby tor i wszystkie jego obiekty oraz urządzenia były w dobrym stanie i nie narażały nikogo na niebezpieczeństwo.

Dla wyścigów międzynarodowych, UCI może wymagać zamontowania dodatkowych urządzeń lub instalacji, jednakże za brak tego żądania nie ponosi odpowiedzialności.

- 3.1.009** Liczba zawodników na torze nie może w żadnym wypadku przekraczać:
- 20 (15 par w Madisonie ) na torach do 200 m
  - 24 (18 par w Madisonie ) na torach do 250 m
  - 36 (20 par w Madisonie ) na torach do 333,33 m
- 3.1.010** W żadnym przypadku PZKol i UCI nie ponoszą odpowiedzialności za wypadki ani za błędy, które się zdarzą.

# Rozdział II. WYŚCIGI TOROWE

## § 1. Sprawy ogólne

### Udział

- 3.2.001** Zawody torowe są organizowane dla kategorii określonych artykułem 1.1.036.  
Zawodnicy kategorii „poniżej 23 lat” mogą brać udział w zawodach elity.  
Juniorzy od 18 lat mogą brać udział w zawodach dla kategorii „poniżej 23 lat” i elity.

*(PL) W Młodzieżowych Mistrzostwach Polski mogą startować jedynie zawodnicy i zawodniczki kategorii U-23 (Orlik) – 19-22 lat.*

*(PL) W Mistrzostwach Polski Kobiet Open mogą startować Juniorki oraz Juniorki młodsze starszego rocznika.*

*(PL) We wszystkich imprezach Kalendarza PZKol Kobiet Elita i Juniorki startują razem w relacji Open.*

*(PL) We wszystkich imprezach Kalendarza PZKol Mężczyzn Elita mają prawo startu Juniorzy.*

*(PL) Zawodniczki kategorii Elita i Juniorki mają prawo startu z kategorią chłopców Junior Młodszy.*

*(PL) Zawodniczki kategorii Juniorki Młodsze i Młodziczki mają prawo startu z kategorią chłopców Młodzik.*

*(PL) Zawodniczki kategorii Młodziczka mają prawo startu z zawodniczkami Juniorki Młodsze, ale będą pomijane w klasyfikacji Pucharu Polski i Eliminacji do Olimpiady Młodzieży, chyba że zmienią kategorię bez prawa powrotu.*

*(PL) Obowiązują następujące przełożenia maksymalne:*

*Junior młodszy - 47 x 14 lub równorzędne 7,17 m*

*Młodzik - 46 x 15 lub równorzędne 6,55 m*

*Żak - 46 x 16 lub równorzędne*

*Junior bez ograniczeń.*

*(N) Ekipy mogą zgłosić zawodników rezerwowych, lecz ich liczba nie może przekroczyć połowy zgłoszonych zawodników podstawowych.*

### ~~3.2.001bis~~ ~~Dystanse wyścigów~~

~~Dystanse wyścigów odnoszą się domyślnie do torów 250-metrowych. W związku z powyższym, tam, gdzie mowa o półokrążeniach, należy rozumieć dystans 125 metrów.~~

### **3.2.001ter** Przygotowanie toru w konkurencjach czasowych

Za wyjątkiem sprintu drużynowego, na trotuarku – od linii startu/mety wyścigu na dochodzenie do wyjścia z wirażu – należy na rozłożyć co 5 metrów kawałki sztucznego tworzywa o długości 50 cm.

### Zachowanie się kolarzy

- 3.2.002** Zawodnikom nie wolno dokonywać zмовы oraz podejmować jakichkolwiek działań, które prowadzą do sfalszowania przebiegu lub wyników zawodów. W przypadku zaistnienia takiej sytuacji, sędziowie mogą zdyskwalifikować zaangażowanych w nią zawodników.

Kolarz podczas jazdy na torze musi mieć w każdej chwili pełną kontrolę nad rowerem, musi przynajmniej jedną ręką trzymać kierownicę roweru.

- 3.2.003** Jeżeli kolarze w tym samym biegu noszą jednakowy strój, muszą nosić oznakowanie, które ich wyróżnia.  
~~Podczas zawodów, w których telewizja rejestruje obraz,~~ Zawodnikom podczas przebywania w strefie oczekiwania na start nie wolno przesłaniać twarzy przyłbicą bądź okularami utrudniającymi identyfikację. Zawodnicy mogą zamontować przyłbicę lub założyć takie okulary tylko w momencie wchodzenia na bieżnię toru. Nie zastosowanie się do tych wymagań będzie karane grzywną 200 PLN.
- 3.2.004** Za wyjątkiem siły wyższej, każdy zawodnik zakwalifikowany do następnej fazy rozgrywek musi w niej uczestniczyć pod groźbą kary dyskwalifikacji.
- 3.2.005** Kolarze nie mogą mieć przy sobie lub na rowerze żadnego przedmiotu, który mógłby upaść na tor. Kolarz nie może mieć przy sobie i używać żadnego sprzętu do słuchania muzyki ani systemu łączności radiowej.  
Ponadto, wszelkie urządzenia elektroniczne z wyświetlaczem (np: pomiaru prędkości, siły) muszą być w taki sposób zabezpieczone, aby niemożliwy był odczyt przez zawodnika.
- 3.2.006** Zawodnik nie może spowodować zatrzymania wyścigu z powodu nieprawidłowości, która go spotkała.
- 3.2.007** Za wyjątkiem specjalnych przepisów każdy kolarz, który miał upadek lub opuścił tor dla naprawy roweru, może otrzymać pomoc i powrócić na tor. Musi on wystartować z miejsca, w którym opuścił tor i zając pozycję na miejscu, które zajmował przed upadkiem lub opuszczeniem toru.
- 3.2.008** Zawodnikom nie wolno jeździć po trotuarku (oznaczonym kolorem niebieskim), za wyjątkiem sytuacji, gdy jest to niezamierzone. Jeżeli nastąpi w sposób zamierzony, będzie to zakwalifikowane jako uzyskanie przez zawodnika niedozwolonej korzyści, co zostanie w zależności od wagi przewinienia ukarane przesunięciem w klasyfikacji lub dyskwalifikacją.

### **Numery startowe**

- 3.2.009** Zawodnicy muszą nosić dwa numery startowe za wyjątkiem następujących konkurencji, w których mogą mieć tylko jeden numer: 500 m na czas, 1 km na czas, wyścig indywidualny na dochodzenie, wyścig drużynowy na dochodzenie i sprint drużynowy. Zawodnicy muszą mieć dwa numery startowe we wszystkich konkurencjach omnium.

### **Komisja Sędziowska**

- 3.2.010** Skład Komisji Sędziowskiej jest określony w art. 1.2.116

### **Sędzia obserwator**

- 3.2.011** Sędzia Główny mianuje jednego z sędziów na funkcję sędziego obserwatora. Sędzia Główny nie może pełnić tej funkcji. Obecność sędziego obserwatora jest obowiązkowa przy rozgrywaniu konkurencji: sprint, keirin, wyścig punktowy i madison. Sędzia obserwator ocenia zachowanie się kolarzy i przestrzeganie przez nich zasad rozgrywania wyścigu. W przypadku naruszenia przepisów, natychmiast nakłada kary i samodzielnie podejmuje decyzje zgodnie z przepisami.
- 3.2.012** Sędzia obserwator zajmuje miejsce na zewnątrz toru, w miejscu odizolowanym i zacisznym pozwalającym na obserwację całego toru. Musi posiadać bezpośrednią łączność z sędzią głównym.

Podczas Mistrzostw Świata, Igrzysk Olimpijskich i zawodów Pucharu Świata musi także mieć do dyspozycji system video z możliwością przeglądu w zwolnionym tempie wybranych fragmentów wyścigu. System ten musi być połączony z ekranem TV usytuowanym w pobliżu linii mety, który pozwoli prezydentowi komisji sędziowskiej na osobiste zapoznanie się z tym samym zapisem video. Sędziemu obserwatorowi musi towarzyszyć osoba odpowiedzialna za obsługę systemu video.

### **Ostrzeżenia - dyskwalifikacje**

**3.2.013** Każde przekroczenie przepisów nie karane w odrębny sposób i każde niesportowe zachowanie, będzie karane upomnieniem, sygnalizowane żółtą chorągiewką lub wykluczeniem z wyścigu, sygnalizowane chorągiewką czerwoną w zależności od wagi przewinienia, niezależnie od grzywny przewidzianej w art. 12.1.007.

Jeśli kolarz jest przesunięty na dalsze miejsce (zdeklasowany) w wyścigu, może także otrzymać ostrzeżenie w zależności od wagi i okoliczności przewinienia. Kolarz otrzymujący drugie ostrzeżenie lub zdeklasowany po raz trzeci, jest zdyskwalifikowany.

Sędziowie sygnalizują przewinienie kolarza wskazując jednocześnie za każdym razem numer startowy popełniającego przewinienie. Ostrzeżenie i dyskwalifikacja dotyczy tylko danej konkurencji.

**3.2.014** W wyścigach, w których zgodności rowerów z przepisami art. 1.3.006 do 1.3.020 sprawdza się wykonując pomiary. Komisja sędziowska może dokonać weryfikacji pozycji kolarza i wymiarów roweru po wyścigu. Jeżeli pozycja kolarza lub wymiary roweru zostaną zmodyfikowane w sposób niezgodny z przepisami, zawodnik będzie zdyskwalifikowany.

### **Chronometrą**

**3.2.015** Czasy mierzone są do jednej tysięcznej sekundy za każdym razem, gdy czas określa wynik.

### **Start**

**3.2.016** Starter, którego miejsce jest na środku toru daje sygnał startu wystrzałem z pistoletu. W przypadku, gdy start odbywa się z bloków startowych, musi być zastosowany elektroniczny system, który w momencie zwolnienia hamulca bloku uruchamia pomiar czasu. Musi być również umieszczony przed zawodnikiem zegar, który po zapięciu roweru w bloku, odlicza zawodnikowi ostatnie 50 sek. do startu.

**3.2.017** Zawodnik nie zostanie dopuszczony do startu, jeżeli opóźnia start z powodów nie uznanych przez startera.

### **Dzwonek**

**3.2.017bis** Jeżeli przepisy szczegółowe nie mówią inaczej, każde okrążenie finiszowe, w tym ostatnie okrążenie wyścigu, jest sygnalizowane dzwonkiem.

### **Zatrzymanie wyścigu**

**3.2.018** Wyłącznie sędzia starter może zatrzymać wyścig w razie nieprawidłowego startu.

**3.2.019** Zatrzymanie wyścigu, ~~za wyjątkiem konkurencji: 1 km i 500 m~~ jest oznajmiane podwójnym strzałem z pistoletu.

**3.2.020** *skreślony*

### Neutralizacja

**3.2.020bis** Jeżeli przepisy szczegółowe nie mówią inaczej, w przypadku uznanego wypadku w wyścigu dystansowym (grupowym), w tym w Madisonie, zawodnik lub drużyna ma prawo do neutralizacji takiej liczby okrążeń, których łączny dystans jest najbardziej zbliżony do 1250 m (5 okrążeń na torze 250-metrowym), liczonych od momentu wypadku do ponownego zajęcia pozycji, którą zajmował w momencie wypadku.

Jeżeli zawodnik nie zdołał zająć pozycji, którą zajmował w momencie wypadku, w czasie okrążeń, których łączny dystans jest najbardziej zbliżony do 1250 m, zaczyna tracić okrążenia aż do momentu ponownego zajęcia pozycji, którą zajmował w momencie wypadku

Kolarze korzystający z neutralizacji nie mogą włączyć się do wyścigu na ostatnim kilometrze. Jeśli strefa neutralizacji rozciąga się na ostatni kilometr, a kolarze poszkodowani nie zdążą powrócić na tor przed rozpoczęciem ostatniego kilometra, kolarze ci będą sklasyfikowani na ostatnich miejscach według punktów zdobytych do momentu wypadku.

### Wypadek uznany

**3.2.021** Za wypadki uznane uważa się:

- upadek usankcjonowany,
- pęknięcie dętki,
- uszkodzenia ważnej części roweru.

Wszystkie inne zdarzenia nie są wypadkami uznanymi.

### Rozstawienie zawodników na liście startowej

**3.2.021bis** We wszystkich zawodach, innych niż Puchar Świata, Mistrzostwa Świata oraz Igrzyska Olimpijskie, zawodnicy i drużyny muszą być rozstawione według aktualnie zajmowanego miejsca w Klasyfikacji Indywidualnej UCI na Torze. Zawodnicy/drużyny niesklasyfikowani muszą być umieszczeni na końcu w kolejności wyznaczonej przez Komisję Sędziowską.

W zawodach Pucharu Świata, Mistrzostwach Świata i Igrzyskach Olimpijskich, zawodnicy i drużyny muszą być rozstawione przez UCI.

### Ponowny start w konkurencjach czasowych

**3.2.021ter** W każdej rundzie konkurencji czasowej jest dozwolony wyłącznie jeden ponowny start zawodnika lub drużyny, bez względu na przyczynę (falstart lub defekt).

Zawodnik lub drużyna, która popełni falstart lub będzie miała defekt w ponownym starcie w rundzie kwalifikacyjnej, nie będzie klasyfikowany (DNF).

Zawodnik lub drużyna, która popełni falstart lub będzie miała defekt w ponownym starcie w pierwszej rundzie, będzie relegowana na ostatnie miejsce w danej rundzie.

Zawodnik lub drużyna, która popełni falstart lub będzie miała defekt w ponownym starcie w biegu finałowym, przegra bieg.

## § 2. Wyścig na 200 m ze startu lotnego na czas

### Definicja

**3.2.022** Wyścig „200 metrów na czas” jest wyścigiem ze startem lotnym na linii 200 m, rozgrywanym na czas, przeznaczonym do zakwalifikowania i sklasyfikowania zawodników startujących w wyścigu sprinterskim.

### Przebieg konkurencji

**3.2.023** Kolarze startują w kolejności ustalonej przez Komisję Sędziowską.

**3.2.024** Zawodnik wchodzi na tor w momencie, gdy poprzedzający go kolarz po włączenie swojego pomiaru czasu, minie przygotowującego się do startu zawodnika.

**3.2.025** Dystans rozbiegu łącznie z próbą na 200 m, w zależności od długości toru wynosi:

- tor 250 m i krótszy 3 i 1/2 okr.
- tor 285,714 m 3 okr.
- tor 333,33 m 2 i 1/2 okr.
- tor 400 m i dłuższy 2 okr.

**3.2.026** *skreślony*

**3.2.027** W przypadku uzyskania jednakowych czasów o kolejności kolarzy, których to dotyczy decyduje lepszy czas uzyskany na ostatnich 100 m. W przypadku gdy czas ostatnich 100 m nie może być zmierzony lub kolarze uzyskali ten sam czas, ostateczna kolejność ustalana jest przez losowanie.

**3.2.028** W razie wypadku kolarz wystartuje ponownie. Tylko jeden ponowny start jest dozwolony.

## § 3. Sprint

### Definicja

**3.2.029** Sprint jest wyścigiem dla 2-ch do 4-ch zawodników na dwóch lub trzech okrążeniach.

### Organizacja konkurencji

**3.2.030** Kolarze startują w oparciu o formułę zawartą w tabeli wg art. 3.2.050.

**3.2.031** Zawody muszą spełniać co najmniej poniższe kryteria:

- 8 zawodników,
- bieg 200 m na czas ze startu lotnego,
- ¼ finału, w biegach bezpośrednich,
- ½ finału, biegi do dwóch zwycięstw,
- finał o 3 – 4 miejsce i 1 – 2 miejsce, biegi do dwóch zwycięstw.

**3.2.032** *skreślony*



**3.2.033** Podczas Pucharu Świata i na Mistrzostwach Świata wyścigi sprinterskie są rozgrywane z udziałem 28 zawodników. Podczas innych wyścigów może być zastosowany ten sam system z mniejszą ilością zakwalifikowanych zawodników w oparciu o tabelę 3.2.050 dla 16 lub 8 zawodników.

Wstępnie, w pierwszej rundzie zawodów będzie rozgrywana seria kwalifikacyjna (200 m indywidualnie na czas) w celu wyłonienia 28 najszybszych zawodników do zestawienia serii biegów sprinterskich.

**3.2.034** *skreślony*

**3.2.035** Wyścigi sprintu rozgrywane są na trzech okrążeniach na torach o długości mniejszej niż 333,33 m oraz na dwóch okrążeniach na torach 333,33 m i dłuższych.

**3.2.036** W razie nie stawienia się zawodnika do biegu dwójkowego, jego przeciwnik musi zgłosić się na start by ogłosić go zwycięzcą tego biegu, bez potrzeby pokonywania dystansu.

**3.2.037** Pozycja startowa na torze ustalana jest drogą losowania. Zawodnik, który wylosował pierwszy numer musi wystartować z miejsca przy wewnętrznej stronie bieżni toru.

Gdy wyścig jest rozgrywany w dwóch biegach, to w drugim biegu pozycję startową przy wewnętrznej stronie bieżni toru musi zająć drugi zawodnik.

Jeżeli rozgrywany jest trzeci bieg rozstrzygający między tymi zawodnikami, przeprowadza się ponowne losowanie.

#### **Przebieg rozgrywek sprintu**

**3.2.038** Sygnał startu dawany jest gwizdkiem.

**3.2.039** Kolarz startujący z miejsca przy wewnętrznej stronie bieżni toru musi prowadzić co najmniej w tempie pieszego bez wykonywania manewrów przymuszających konkurenta do wyprzedzenia aż do linii startu wyścigu na dochodzenie po przeciwnej stronie toru, chyba że zostanie wyprzedzony. Maksymalnie dwie stójki w biegu są dozwolone. Czas stójki jest ograniczony do 30 sek. Po upływie tego czasu, starter nakazuje kolarzowi zajmującemu pierwszą pozycję kontynuowanie wyścigu. Jeżeli kolarz nie podporządkuje się temu poleceniu, starter zatrzyma wyścig i drugi zawodnik zostanie ogłoszony zwycięzcą.

W przypadku biegu trzech lub czterech kolarzy, wyścig będzie powtórzony natychmiast dla dwóch lub trzech kolarzy bez zawodnika winnego przewinienia.

**3.2.040** *skreślony*

**3.2.041** Przed linią ostatnich 200 m lub przed rozpoczęciem finiszu kolarze mogą jeździć po całej szerokości toru pozostawiając jednak wystarczająco dużo miejsca do wyprzedzenia przez przeciwnika i nie wykonując manewrów, które mogłyby spowodować kolizję, upadek lub wypadnięcie z toru.

**3.2.042** Podczas decydującego finiszu, nawet, jeżeli rozpocznie się on przed linią 200 m, każdy zawodnik musi zachować swoją linię jazdy aż do mety, nie wykonując żadnych manewrów, które mogłyby przeszkodzić przeciwnikowi, za wyjątkiem sytuacji uzyskania przewagi jednej długości.

- 3.2.043** Zawodnikowi nie wolno atakować ani wyprzedzać przeciwnika lewą stroną, gdy znajduje się on poniżej linii sprinterskiej (linia czerwona). Jeżeli zawodnik prowadzący wyjedzie powyżej linii sprinterskiej, a jego przeciwnik wjedzie poniżej tej linii, to może on powrócić poniżej linii sprinterskiej dopiero wówczas, gdy będzie miał przewagę, co najmniej długości roweru.
- 3.2.044** Zawodnik, który wyprzedza prawą stroną przeciwnika znajdującego się poniżej linii sprinterskiej, nie ma prawa go popychać ani zajeżdżać mu drogi, zmuszając do nagłego zmniejszenia szybkości.
- 3.2.045** Kolarz, który rozpoczął finisz powyżej linii sprinterskiej, nie może wjechać poniżej tej linii, jeżeli miejsce to jest już zajęte przez jego przeciwnika aż do czasu, gdy uzyska przewagę jednej długości.
- 3.2.046** Jeżeli prowadzący zawodnik zjeżdżie poniżej linii obmiaru toru (linia czarna), zostanie on zdyskwalifikowany i wykluczony z tego biegu, chyba, że zrobi to nieumyślnie, to wówczas jego wynik może być utrzymany.
- 3.2.047** Jeżeli w biegu trójkowym lub czwórkowym zawodnik zachowuje się w sposób niedozwolony pomagając drugiemu kolarzowi, zostanie on zdyskwalifikowany i wykluczony z tego biegu. Wyścig jest natychmiast powtórzony we dwójkę lub w trójkę.

#### **Zatrzymanie wyścigu**

**3.2.048** Wyścig może być zatrzymany tylko w następujących przypadkach:

1. W razie upadku;
  - jeżeli upadek jest spowodowany umyślnie przez któregoś zawodnika, to ten zawodnik jest zdyskwalifikowany z tego biegu lub całych rozgrywek w zależności od stopnia przewinienia, a drugi zawodnik ogłoszony zostanie zwycięzcą. W wyścigach trójkowych lub czwórkowych bieg zostaje natychmiast powtórzony we dwójkę lub w trójkę.
  - jeżeli upadek został spowodowany przez zawodnika jadącego zbyt wolno na wirażu lub innym nieumyślnym przewinieniem tego zawodnika, to wyścig zostaje powtórzony, a winny zawodnik musi wystartować z miejsca przy wewnętrznej stronie bieżni toru.
  - jeżeli upadek nie został zawiniony przez któregokolwiek z zawodników to sędziowie decydują, czy wyścig będzie powtórzony w tej samej kolejności od startu, czy też pozycje zawodników w momencie upadku uznać za ostateczne miejsca tego biegu.
2. W razie pęknięcia dętki
3. W razie uszkodzenia podstawowej części roweru  
W tych trzech przypadkach sędziowie decydują, czy wyścig będzie powtórzony w tej samej kolejności od startu, czy też pozycje zawodników w momencie incydentu uznać za ostateczne miejsca.
4. W innych przypadkach:
  - 4a. Jeżeli zawodnik traci równowagę, upada, dotyka przeciwnika lub balustrady toru, to wyścig zostaje powtórzony, a sprawca tego zdarzenia musi wystartować z miejsca przy wewnętrznej stronie bieżni toru.

4b. Jeżeli starter stwierdzi rażące przekroczenie przepisów i zatrzyma wyścig przed dzwonkiem sygnalizującym początek ostatniego okrążenia, to komisja sędziowska może sprawcę przewinienia wykluczyć z biegu lub zdyskwalifikować. Drugi kolarz zostaje ogłoszony zwycięzcą. Gdy jest to wyścig trójkowy lub czwórkowy, to wyścig będzie powtórzony we dwójkę lub we trójkę.

**3.2.049** Jeżeli sprawca przekroczenia przepisów nie został wykluczony lub zdyskwalifikowany, to wyścig będzie powtórzony, a zawodnik ten musi wystartować z miejsca przy wewnętrznej stronie bieżni toru.

**3.2.050** Tabela rozgrywek sprintu:

**PUCHAR ŚWIATA I MISTRZOSTWA ŚWIATA, (MISTRZOSTWA POLSKI\*)**

STARTUJĄCYCH	FORMUŁA	Nr WYŚCIGU	ZESTAWIENIE	1-e MIEJSCE	POZOSTALI
28	4 najlepszych kwalifikuje się do 1/8 finału	1	N1 -	1A	Miejsca 17 do 28 sklasyfikowani według czasów z eliminacji 200 m na czas
		2	N2 -	2A	
		3	N3 -	3A	
		4	N4 -	4A	
	1/16 finału 12 x 2 → 1 = 12	5	N5 - N28	5A	
		6	N6 - N27	6A	
		7	N7 - N26	7A	
		8	N8 - N25	8A	
		9	N9 - 24	9A	
		10	N10 - N23	10A	
		11	N11 - N22	11A	
		12	N12 - N21	12A	
		13	N13 - N20	13A	
		14	N14 - N19	14A	
		15	N15 - N18	15A	
		16	N16 - N17	16A	
16	1/8 finału 8 x 2 → 1 = 8	1	1A - 16A	1B	Miejsca 9 do 16 sklasyfikowani według czasów z eliminacji 200 m na czas
		2	2A - 15A	2B	
		3	3A - 14A	3B	
		4	4A - 13A	4B	
		5	5A - 12A	5B	
		6	6A - 11A	6B	
		7	7A - 10A	7B	
		8	8A - 9A	8B	
8	1/4 Finału 4 x 2 → 1 = 4 (do 2 zwycięstw)	1	1B - 8B	1C	Miejsca 5 do 8 sklasyfikowani według czasów z eliminacji 200 m na czas
		2	2B - 7B	2C	
		3	3B - 6B	3C	
		4	4B - 5B	4C	
4	1/2 Finału 2 X 2 » 1 = 2 (do 2 zwycięstw)	1	1C - 4C	1D1	1D2
		2	2C - 3C	2D1	2D2
4	Finały 2 X 2 » 1 = 2 (do 2 zwycięstw)	1	1D2 - 2D1	1 miejsce	2 miejsce
		2	1D2 - 2D2	3 miejsce	4 miejsce

\* tabela będzie modyfikowana odpowiednio do liczby startujących zawodników

IGRZYSKA OLIMPIJSKIE

STARTUJĄCY	FORMUŁA	WYŚCIG	ZESTAWIENIE	ZWYCIĘZCA	POZOSTALI
24	1/32 finału 12 x 2 » 1 = 12	1	N1 – N24	1A1	1A2
		2	N2 – N23	2A1	2A2
		3	N3 – N22	3A1	3A2
		4	N4 – N21	4A1	4A2
		5	N5 – N20	5A1	5A2
		6	N6 – N19	6A1	6A2
		7	N7 – N18	7A1	7A2
		8	N8 – N17	8A1	8A2
		9	N9 – N16	9A1	9A2
		10	N10 – N15	10A1	10A2
		11	N11 – N14	11A1	11A2
		12	N12 – N13	12A1	12A2
12	Repešaże 4 x 3 » 1 = 4	1	1A2 – 8A2 – 9A2	1B	Sklasyfikowani wg czasów na 200 m
		2	2A2 – 7A2 – 10A2	2B	
		3	3A2 – 6A2 – 11A2	3B	
		4	4A2 – 5A2 – 12A2	4B	
16	1/16 finału 8 x 2 » 1 = 8	1	1A1 – 4B	1C1	1C2
		2	2A1 – 3B	2C1	2C2
		3	3A1 – 2B	3C1	3C2
		4	4A1 – 1B	4C1	4C2
		5	5A1 – 12A1	5C1	5C2
		6	6A1 – 11A1	6C1	6C2
		7	7A1 – 10A1	7C1	7C2
		8	8A1 – 9A1	8C1	8C2
8	Repešaże 4 x 2 » 1 = 4	1	1C2 – 8C2	1D1	Sklasyfikowani wg czasów na 200 m
		2	2C2 – 7C2	2D1	
		3	3C2 – 6C2	3D1	
		4	4C2 – 5C2	4D1	
12	1/8 finału 6 x 2 » 1 = 6	1	1C1 – 4D	1E1	1E2
		2	2C1 – 3D	2E1	2E2
		3	3C1 – 2D	3E1	3E2
		4	4C1 – 1D	4E1	4E2
		5	5C1 – 8C1	5E1	5E2
		6	6C1 – 7C1	6E1	6E2
6	Repešaże 2 x 3 » 1 = 2	1	1E2-4E2-5E2	1F	Sklasyfikowani wg czasów na 200 m
		2	2E2-3E2-6E2	2F	
8	1/4 Finału 4 x 2 » 1 = 4 (do 2 zwycięstw)	1	1E1 – 2F1	1G	Bieg o miejsca 5-8
		2	2E1 – 1F1	2G	
		3	3E1 – 6E1	3G	
		4	4E1 – 5E1	4G	

4	1/2 Finału 2 X 2 » 1 = 2 (do 2 zwycięstw)	1	1G – 4G	1H1	1H2
		2	2G – 3G	2H1	2H2
4	Finały 2 X 2 » 1 = 2 (do 2 zwycięstw)	1	1H1 – 2H1	1. miejsce	2. miejsce
		2	1H2 – 2H2	3. miejsce	4. miejsce

## § 4. Wyścig indywidualny na dochodzenie

### Definicja

**3.2.051** Wyścig, w którym dwaj kolarze rywalizują ze sobą na określonym dystansie. Kolarze startują z przeciwległych stron toru. Zwycięzcą zostaje zawodnik, który doścignie swojego przeciwnika lub uzyska lepszy czas.

### Organizacja konkurencji

**3.2.052** Wyścig rozgrywa na dystansach:

- 4 km dla mężczyzn
- 3 km dla kobiet
- 3 km dla juniorów
- 2 km dla junierek, juniorów młodszych i młodzików.

**3.2.053** Wyścig jest rozgrywany w dwóch rundach:

- 1) seria kwalifikacyjna, kwalifikująca 4 zawodników wg uzyskanych czasów,
- 2) finały.

Zawodnicy, którzy uzyskali w eliminacjach dwa najlepsze czasy walczą w finale o miejsce pierwsze i drugie, a mający w eliminacjach trzeci i czwarty czas walczą o miejsce trzecie i czwarte.

~~**3.2.054** — Podczas Igrzysk Olimpijskich rozgrywane są w trzech rundach:~~

- ~~1) — Seria kwalifikacyjna, która wyłoni 8 najlepszych kolarzy z najlepszymi czasami w tej serii.~~
- ~~2) — Pierwsza runda zawodów. Ośmiu zawodników z najlepszymi czasami serii kwalifikacyjnej startuje w biegach:~~

~~Kolarz z 4 czasem wystartuje z kolarzem, który uzyskał 5 czas.~~

~~Kolarz z 3 czasem wystartuje z kolarzem, który uzyskał 6 czas.~~

~~Kolarz z 2 czasem wystartuje z kolarzem, który uzyskał 7 czas.~~

~~Kolarz z 1 czasem wystartuje z kolarzem, który uzyskał 8 czas.~~

~~Zwycięzcy kwalifikują się do finału.~~

- ~~3) — Finały:~~

~~Czterech zwycięzców poprzedniej rundy startuje w finale. Kolarze, którzy uzyskali dwa najlepsze czasy w rundzie o wejście do finału rozgrywają finał o pierwsze i drugie miejsce. Dwaj pozostali rozgrywają finał o trzecie i czwarte miejsce.~~

~~Kolarze pokonani w rundzie dla 8 zawodników, będą sklasyfikowani na miejscach od 5 do 8 według czasów uzyskanych podczas tej rundy. Jeżeli kolarz zostanie doścignięty, będzie sklasyfikowany na ósmym miejscu. Jeżeli będzie więcej dościgniętych kolarzy będą sklasyfikowani na ostatnich miejscach wg przejechanego dystansu do momentu doścignięcia.~~

- 3.2.055** W seriach kwalifikacyjnych sędziowie zestawiają w pary po dwóch zawodników podobnej klasy, ale bez konieczności zestawiania ze sobą dwóch najlepszych.
- 3.2.056** W kwalifikacjach miejsca są ustalane tylko na podstawie uzyskanych czasów. Jeżeli zawodnik jest doścignięty, musi dokończyć dystans, aby zarejestrować swój czas.
- Zawodnik doścignięty nie może korzystać z prowadzenia swojego przeciwnika ani go wyprzedzać pod karą dyskwalifikacji.
- 3.2.057** Wyścig uważa się za zakończony, jeżeli nastąpi doścignięcie w finale.
- 3.2.058** Zawodnik jest uważany za dogonionego w momencie, gdy suport jego roweru zrówna się z suportem jego przeciwnika.
- 3.2.059** W przypadku nie stawienia się na starcie zawodnika podczas pierwszej rundy, nie może być zastąpiony żadnym innym zawodnikiem. Kolarz ten będzie sklasyfikowany na ósmym miejscu. Jeżeli podczas pierwszej rundy nie stawi się więcej zawodników będą oni sklasyfikowani od ósmego miejsca (dla najgorszego czasu) wg czasów uzyskanych w serii kwalifikacyjnej.
- Kolarz, który nie będzie miał przeciwnika musi kontynuować bieg samotnie w celu uzyskania czasu niezbędnego do zestawienia w serii finałowej.
- 3.2.060** W przypadku nie stawienia się zawodnika na starcie z przyczyn uznanych przez sędziów w finale, kolarz obecny na starcie ogłoszony zostaje zwycięzcą. Kolarz nieobecny jest sklasyfikowany jako drugi dla finału o miejsce 1 - 2 lub jako czwarty dla finału o miejsce 3 - 4. Jeżeli nieobecność zawodnika nie jest uznana przez sędziów, to kolarz ten jest zdyskwalifikowany, a jego miejsce w klasyfikacji pozostaje nieobsadzone.
- 3.2.061** W przypadku równości czasów mierzonych z dokładnością do 1/1000 sek. zawodników klasyfikuje się wg lepszego czasu ostatniego okrążenia.

### **Wyposażenie toru**

- 3.2.062** *skreślony*
- 3.2.063** Na starcie zawodnicy ustawiani są na przeciw siebie po przeciwległych stronach toru.
- 3.2.064** Miejsce startu przed trybuna główną winno być oznaczone okrągłą czerwoną tarczą. Miejsce startu po stronie przeciwległej okrągłą zieloną tarczą.
- 3.2.065** Dla każdej linii mety winno być zainstalowane urządzenie rejestrujące czas przejazdu i jednocześnie włączające lampkę czerwoną lub zieloną sygnalizujące moment przejazdu każdego zawodnika.
- 3.2.066** Na linii mety dla każdego z zawodników winna być ustawiona tablica okrążeń i dzwonek.
- 3.2.067** Kolejność przejazdu przez linię mety, liczba pokonanych okrążeń, czas dla każdego zawodnika, jak również różnice czasów pomiędzy obu kolarzami na każdym półokrążeniu oraz czasy końcowe winny być wyświetlane na tablicy elektronicznej zainstalowanej na torze.

**3.2.068** Na torach, których wielokrotność całkowitych okrążeń nie odpowiada dystansowi pełnego kilometra, ostatni km do przejechania przez zawodnika, który wystartował spod czerwonej tarczy, oznaczony jest czerwoną chorągiewką, a dla zawodnika, który wystartował spod zielonej tarczy, oznaczony jest zieloną chorągiewką. W wyścigach, gdzie dystans wynosi 2 km, chorągiewkami oznacza się ostatnie 500 m.

**3.2.069** Na starcie każdy zawodnik jest podtrzymywany przez blok startowy.  
*(PL) W wyścigach krajowych przy braku bloków startowych, zawodnik musi być podtrzymywany przez sędziego.*

### **Przebieg konkurencji**

**3.2.070** Zawodnicy startują z miejsca przy wewnętrznej stronie bieżni toru.

**3.2.071** Miejsce startu dla zawodników ustalane jest w sposób następujący:

- a) do biegu kwalifikacyjnego sędziowie określają miejsce startu dla każdego zawodnika
- ~~b) podczas pierwszej rundy zawodów (dla 8 zawodników) kolarz, który uzyskał lepszy czas w kwalifikacjach, kończy swój bieg przed trybuną główną;~~
- c) w finałach kolarz, który uzyskał lepszy czas w kwalifikacjach, kończy swój bieg przed trybuną główną

**3.2.072** Sędzia starter zatrzymuje wyścig podwójnym strzałem z pistoletu w przypadku falstartu **lub defektu**. Wyścig jest wówczas wznowiany bezzwłocznie **zgodnie z art. 3.2.074 lub 3.2.075**.

~~Kolarz, który spowoduje dwa falstarty w serii kwalifikacyjnej zostanie wyeliminowany.~~

~~Kolarz, który spowoduje dwa falstarty w biegu finałowym będzie zawodnikiem który przegrał bieg.~~

**3.2.073** Podczas finału strzał z pistoletu oznajmia koniec wyścigu w momencie, gdy każdy zawodnik przejeżdża swoją linię mety kończąc wyścig lub gdy jeden kolarz dogoni drugiego.

### **Wypadki**

**3.2.074** Biegi kwalifikacyjne:

W przypadku wypadku, na pierwszym półokrążeniu, wyścig jest przerywany i powtarzany bezzwłocznie.

Po przejechaniu pierwszego półokrążenia, wyścig nie jest zatrzymywany. Kolarz, który miał wypadek będzie miał prawo do powtórzenia biegu po zakończeniu serii eliminacyjnej. Wystartuje sam lub z innym zawodnikiem, który także ma prawo do powtórzenia biegu. ~~Kolarz ma prawo tylko do dwóch startów.~~

**3.2.075** ~~Pierwsza runda zawodów i finały:~~

~~W przypadku wypadku na pierwszym półokrążeniu, wyścig jest przerywany i powtarzany bezzwłocznie przez obydwu kolarzy.~~

**Pierwsza runda zawodów:**

~~Po przejechaniu pierwszego półokrążenia, wyścig nie jest zatrzymywany. Kolarz, który miał wypadek uznany lub nie będzie miał prawo do powtórzenia biegu po zakończeniu rundy. Jego przeciwnik musi kontynuować bieg w celu uzyskania czasu.~~

~~Kolarze wyeliminowani w pierwszej turze klasyfikowani są wg uzyskanych czasów.~~

Finały:

Jeśli wypadek wydarzy się na pierwszym półokrążeniu, wyścig powinien być zatrzymany i wznowiony **niezwłocznie. w ciągu maksymalnie 5 minut.**

Wypadek, który zdarzył się po pierwszym półokrążeniu nie będzie rozpatrywany, a zawodnik, który miał wypadek będzie traktowany jako pokonany w finale.

~~3.2.076 — W każdym biegu, włączając w to finały, będzie dozwolony tylko jeden ponowny start po wypadku. (PL) W każdym biegu, włączając w to finały, będzie dozwolony tylko jeden ponowny start po wypadku i jeden po fałstarcie.~~

## § 5. Wyścig drużynowy na dochodzenie

### Definicja

**3.2.077** Wyścig, w którym dwie drużyny startują z przeciwległych stron toru. Zwycięzcą zostaje drużyna, która doścignie drużynę przeciwną lub uzyska lepszy czas.

Mężczyźni i kobiety rozgrywają wyścig na dystansie 4 km. Drużyna liczy 4 zawodników.

### Organizacja konkurencji

**3.2.078** Za wyjątkiem specjalnych uregulowań zawartych w niniejszym paragrafie, wyścig drużynowy na dochodzenie jest rozgrywany na tych samych zasadach, co wyścig indywidualny na dochodzenie.

**3.2.079** Drużyny składają się z zawodników zgłoszonych do tej konkurencji. Skład osobowy drużyny może się różnić w kolejnych rundach rozgrywania konkurencji. Drużyna w niepełnym składzie w rozumieniu par. 3.2.077 nie może wystartować. Dyrektorzy sportowi muszą powiadomić sędziów o każdorazowej zmianie składu osobowego drużyny przynajmniej na **jedną godzinę 30 minut** przed rozpoczęciem rozgrywania konkurencji.

**3.2.080** Czas i miejsce drużyny wyznacza przyjazd trzeciego zawodnika. Czasy drużyny jest rejestrowany w momencie wjazdu na linię mety przedniego koła roweru trzeciego zawodnika każdej drużyny.

**3.2.081** Drużyna jest uznana za dogonioną w chwili, gdy drużyna przeciwna (co najmniej 3 kolarzy jadących razem) zbliżyła się na odległość równą lub mniejszą od 1 m.

**3.2.082** Przeprowadza się serię kwalifikacyjną w celu wyłonienia 4 lub 8 (w przypadku Pucharu Świata, Mistrzostw Świata i Igrzysk Olimpijskich) najlepszych drużyn.

**3.2.083** Podczas serii kwalifikacyjnej drużyny startują pojedynczo. W zależności od liczby zgłoszonych drużyn, Komisja Sędziowska może podjąć decyzję o przeprowadzeniu serii kwalifikacyjnej biegami, w których będą uczestniczyć dwie drużyny.

Kolejność startu będzie ustalona na podstawie czasów prognozowanych określonych przez kierowników ekip przy potwierdzeniu zgłoszeń, unikając zestawiania ze sobą dwóch potencjalnie najlepszych drużyn.

**3.2.084** *skreślony*



**3.2.085** Wyścig jest rozgrywany w dwóch rundach:

- 1) seria kwalifikacyjna, kwalifikująca 4 drużyny wg uzyskanych czasów,
- 2) finały.

Drużyny, które uzyskały w eliminacjach dwa najlepsze czasy walczą w finale o miejsce pierwsze i drugie, a mające w eliminacjach trzeci i czwarty czas walczą o miejsce trzecie i czwarte.

Podczas Pucharu Świata, Mistrzostw Świata i Igrzysk Olimpijskich, 8 drużyn z najlepszymi czasami w serii kwalifikacyjnej, wystartują w pierwszej rundzie w bieguach:

Drużyna z 6. czasem wystartuje z drużyną, która uzyskała 7. czas.

Drużyna z 5. czasem wystartuje z drużyną, która uzyskała 8. czas.

Drużyna z 2. czasem wystartuje z drużyną, która uzyskała 3. czas.

Drużyna z 1. czasem wystartuje z drużyną, która uzyskała 4. czas.

Biegi rozgrywane będą według kolejności odwrotnej do podanej poniżej.

Zwycięzcy dwóch ostatnich biegów pierwszej rundy rozgrywają finał o miejsca 1 i 2.

Pozostałe 6 drużyn sklasyfikowane według uzyskanych czasów w pierwszej rundzie rozgrywają finały w następujący sposób: Drużyny z dwoma najlepszymi czasami rozgrywają finał o miejsce 3 i 4

**Tylko podczas Igrzysk Olimpijskich:**

Drużyny z następnymi najlepszymi czasami rozgrywają finał o miejsce 5 i 6

Drużyny z dwoma ostatnimi czasami rozgrywają finał o miejsce 7 i 8.

**3.2.086** W przypadku doścignięcia drużyny w biegach finałowych, wyścig jest zakończony, a drużyna doganiająca jest zwycięzcą biegu.

**3.2.087** Drużyny zdekompletowane nie mogą wystartować. W rundzie kwalifikacyjnej drużyny zdekompletowane będą zdyskwalifikowane.

W przypadku nie stawienia się drużyny na starcie podczas rozgrywania pierwszej rundy, nie może być ona zastąpiona żadną inną drużyną. Drużyna ta będzie sklasyfikowana na ósmym miejscu.

Jeżeli nie stawi się więcej drużyn będą one sklasyfikowane od ósmego miejsca (dla najgorszego czasu) wg czasów uzyskanych w serii kwalifikacyjnej. Jeżeli niemożność wystartowania nie będzie uznana przez komisję sędziowską, drużyna nieobecna zostanie zdyskwalifikowana, a jej miejsce pozostanie wolne. Drużyna, która nie będzie miała przeciwnika musi kontynuować bieg samotnie w celu uzyskania czasu niezbędnego do zestawienia w serii finałowej.

**3.2.088** Jeżeli drużyna nie stawi się na starcie w finałach, to drużyna przeciwna zostanie ogłoszona zwycięzcą, a drużyna, która nie wystartowała zostanie sklasyfikowana jako druga w tym biegu.

Jeżeli przyczyny nie stawienia się na starcie nie zostaną uznane przez Komisję Sędziowską, drużyna zostanie zdyskwalifikowana, a jej miejsce pozostanie wolne.

**3.2.089** Przypadki nie stawienia się na starcie i uzyskanie jednakowych czasów określa regulamin wyścigu indywidualnego na dochodzenie. Jeżeli należy jednocześnie sklasyfikować drużyny, których dotyczą kilka z niżej wymienionych przypadków, klasyfikacja jest sporządzana w kolejności malejącej począwszy od 8-ej pozycji:

- drużyny, które nie stawiły się na starcie (art. 3.2.087), następnie
- drużyny, które zostały wyeliminowane po dwóch falstartach (art. 3.2.095), następnie
- drużyny, które zostały zdeklasowane na skutek popychania się (art. 3.2.096), następnie
- drużyny, które zostały zdekompletowane po wypadkach (art. 3.2.100), następnie
- drużyny doścignięte (art. 3.2.085).

### **Wyposażenie toru**

**3.2.090** Na liniach mety wyścigu na dochodzenie, winny być zainstalowane taśmy elektronicznego pomiaru czasu, które pozwolą zarejestrować najazd przedniego koła trzeciego zawodnika każdej drużyny.

**3.2.091** Pomiar czasu i rejestracja przejazdów na każdym półokrążeniu wykonywana jest na najazd przedniego koła roweru trzeciego zawodnika każdej drużyny.

### **Przebieg konkurencji**

**3.2.092** Zawodnicy każdej drużyny ustawiają się na linii startu jeden obok drugiego. Odległość między kolarzami musi wynosić jeden metr.

(N) Kolarz rozprawdzający stojący najbliższej linii obmiaru toru (czarna linia) rusza z bloku startowego. Musi on obowiązkowo prowadzić do pierwszej zmiany.

*(PL) W wyścigach krajowych przy braku bloków startowych, zawodnik ten musi być podtrzymywany przez sędziego.*

**3.2.093** *skreślony*

**3.2.094** Sędzia starter zatrzymuje wyścig w razie falstartu lub defektu podwójnym strzałem z pistoletu na przykład, jeżeli jeden z kolarzy wystartuje przed sygnałem startera, lub jeżeli kolarz rozprawdzający stojący najbliższej linii obmiaru toru nie wyjdzie na prowadzenie.

~~**3.2.095** Drużyna, która spowoduje dwa falstarty w serii kwalifikacyjnej będzie wyeliminowana.~~

~~Drużyna, która spowoduje dwa falstarty w pierwszej rundzie zawodów będzie sklasyfikowana na ósmym miejscu.~~

~~Drużyna, która spowoduje dwa falstarty w finałach będzie pokonana.~~

**3.2.096** Popychanie czy wypychanie się między zawodnikami drużyny jest zabronione pod groźbą kary dyskwalifikacji drużyny w serii kwalifikacyjnej i przesunięcia na dalsze miejsce w pierwszej rundzie zawodów.

W finale drużyna popełniająca to wykroczenia będzie pokonana.

**3.2.097** Gdy sędziowie stwierdzają, że jedna z drużyn będzie wkrótce dogoniona. W celu zapobiegnięcia jakiegokolwiek kolizji i przeszkadzaniu drużynie przeciwnej w osiągnięciu dobrego rezultatu, muszą przy pomocy czerwonej flagi sygnalizować drużynie doganianej, że nie mogą dokonywać zmian i muszą jechać przy wewnętrznej krawędzi toru, do czasu, gdy zostaną wyprzedzeni.

Każde niepodporządkowanie się tym poleceniom skutkuje natychmiastową dyskwalifikacją drużyny.

**3.2.098** Wyścig jest zakończony po przejechaniu całego dystansu w momencie, gdy trzeci kolarz każdej drużyny przejeżdża linię mety, bądź w finale w momencie, gdy drużyna (co najmniej 3 kolarzy jadących razem) dogoni drużynę przeciwną.

#### **Wypadki**

**3.2.099** W serii kwalifikacyjnej:

Na pierwszym półokrążeniu, w przypadku wypadku, wyścig jest powtarzany niezwłocznie.

Jeżeli wypadek zdarzy się po pierwszym półokrążeniu i dotyczy to jednego kolarza, drużyna może kontynuować bieg we trójkę, bądź zatrzymać się. Jeżeli drużyna zatrzymuje się, może to zrobić, ale pod groźbą kary dyskwalifikacji, tylko podczas tej rundy, w czasie której miał miejsce ten wypadek. W tej sytuacji, jeżeli jest to możliwe, drużyna przeciwna musi kontynuować wyścig.

Drużyna, która zatrzymała się po wypadku swojego zawodnika, wystartuje ponownie sama na zakończenie serii kwalifikacyjnej lub w biegu wskazanym przez Komisję Sędziowską, tak aby nie zakłócić przygotowań do startu innych drużyn. Jeśli drużyna ma znowu wypadek w powtórzonym starcie musi kontynuować bieg we trójkę, pod groźbą kary dyskwalifikacji.

~~W każdym biegu, także w finale, po wypadku, będzie dozwolony jeden ponowny start.~~

**3.2.100** Podczas pierwszej rundy zawodów i w finałach:

W przypadku wypadku na pierwszym półokrążeniu, wyścig jest zatrzymywany i powtarzany. ~~Jeśli drużyna ma znowu wypadek w powtórzonym starcie, będzie wyeliminowana.~~

Po pierwszym półokrążeniu żaden wypadek nie będzie brany pod uwagę. Jeżeli drużyna pozostanie w składzie trzyosobowym kontynuuje wyścig.

W przeciwnym razie musi się zatrzymać i będzie:

- sklasyfikowana na ostatnim miejscu w pierwszej rundzie zawodów,
- uznana za pokonaną w finale.

~~W każdym biegu, także w finale, po wypadku, będzie dozwolony jeden ponowny start.~~

## **§ 6. 1 km i 500 m na czas**

#### **Definicja**

**3.2.101** Wyścig zwany "1 km" i "500 m" jest wyścigiem torowym indywidualnym rozgrywanym na czas ze startu zatrzymanego.

**3.2.102** Na Mistrzostwach Świata oraz na zawodach Pucharu Świata wyścig ten jest rozgrywany na dystansie 1.000 m dla mężczyzn i 500 m dla kobiet.

#### **Organizacja konkurencji**

**3.2.103** *skreślony*

**3.2.104** Kolejność startu ustala Komisja Sędziowska.

**3.2.105** *skreślony*

**3.2.106** Organizowana jest seria kwalifikacyjna z dwóch startów w celu wyłonienia 8 najlepszych zawodników. Biegi finałowe rozgrywane są ze startu pojedynczego.

**3.2.106 bis** Wyścig rozgrywany jest w dwóch seriach:

1. Seria kwalifikacyjna w celu wyłonienia 8 najlepszych zawodników na podstawie uzyskanych czasów.
2. Seria finałowa.

Na zawodach klasy 1 oraz 2, wyścig może być rozgrywany od razu jako finał.

**3.2.107** W wypadku uzyskania jednakowych czasów wśród trzech najlepszych czasów, odpowiednie medale przyznaje się wszystkim zawodnikom, którzy uzyskali ten sam czas.

**3.2.108** Konkurencja musi odbyć się podczas jednego spotkania. Jeżeli nie jest to możliwe ze względu np. na niekorzystne warunki atmosferyczne, to wszyscy zawodnicy muszą startować ponownie w jednej serii bez brania pod uwagę czasów poprzednio uzyskanych.

### **Przebieg konkurencji**

**3.2.109** *skreślony*

**3.2.110** Na starcie każdy zawodnik jest podtrzymywany przez blok startowy.

*(PL) W zawodach krajowych w przypadku braku bloków startowych, zawodnik musi być podtrzymywany przez sędziego.*

**3.2.111** Start odbywa się przy linii obmiaru tor.

*(PL) Gdy zawodnik jest podtrzymywany przez sędziego, powinien wystartować w ciągu 5 sekund po sygnale startera pod groźbą dyskwalifikacji.*

### **Wypadki**

**3.2.112** *W przypadku falstartu lub defektu bieg zostanie zatrzymany przez startera podwójnym strzałem z pistoletu.*

W przypadku falstartu, zawodnik powtarza start bezzwłocznie.

Jeżeli nastąpił wypadek, to zawodnik, który uległ temu wypadkowi, startuje ponownie po około 15 minutach odpoczynku.

*Kolarz może wystartować tylko dwa razy.*

*(PL) Kolarz ma prawo do powtórzenia biegu po falstartcie i po uznanym lub nieuznanym wypadku.*

**3.2.113** *skreślony*

## **§ 7. Wyścig punktowany**

### **Definicja**

**3.2.114** Wyścig punktowany jest konkurencją, w której klasyfikacja sporządzona jest na podstawie sumy punktów zdobytych przez zawodników na lotnych finiszach, linii mety i nadrobionych okrążeniach.

### Organizacja wyścigu punktowanego

**3.2.115** W zależności od ilości zgłoszonych zawodników i długości toru, sędziowie decydują o ilości biegów eliminacyjnych i określają ilość kolarzy kwalifikujących się z każdego biegu do wyścigu finałowego.

**3.2.116** Na torach 250 m lub mniejszych, lotne finisze rozgrywa się co 10 okrążeń. Dystans wyścigu będzie zawsze wielokrotnością 10 rund. Na innych torach lotne finisze rozgrywane są co taką ilość okrążeń, że suma ich długości jest najbardziej zbliżona do dystansu 2 kilometrów, będzie to:

- co 7 rund na torach 285,714 m
- co 6 rund na torach 333,33 m
- co 5 rund na torach 400 m

**3.2.117** Wyścig jest rozgrywany na dystansie, ilości okrążeń i liczby finiszy wg poniższej tabeli:

Długość Toru (w m)	MĘŻCZYŹNI				KOBIECY				JUNIORZY		JUNIORKI /Jun.mt./
	ELIMINACJE		FINAŁ		ELIMINACJE		FINAŁ		FINAŁ		FINAŁ
	15 km		30 km		10 km		20 km		15 km		10 km
	Okr.	Finisz	Okr.	Finisz	Okr.	Finisz	Okr.	Finisz	Okr.	Finisz	Okr.
250	60	6	120	12	40	4	80	8	60	6	40
285,714	56	8	105	15	35	5	70	10	56	8	35
333,33	48	8	90	15	30	5	60	10	48	8	30
400	40	8	75	15	25	5	50	10	40	8	25

Na Mistrzostwach Świata, **Pucharach Świata** i Mistrzostwach Polski w zależności od długości toru, wyścigi są rozgrywane na następujących dystansach z odpowiednią do tego liczbą finiszy punktowanych:

Długość toru (w m)	MĘŻCZYŹNI		KOBIECY		JUNIORZY				JUNIORKI /Jun.mt/		
	FINAŁ 40 km.		FINAŁ 25/24 km		ELIMIN. 15 km.		FINAŁ 25/24 km.		ELIMIN. 10 km.		FINAŁ 20 km.
	Okr.	Finisz	Okr.	Finisz	Okr.	Finisz	Okr.	Finisz	Okr.	Finisz	Okr.
250	160	16	100	10	60	6	100	10	40	4	80
285,714	140	20	84	12	56	8	84	12	35	5	70
333,33	120	20	72	12	48	8	72	12	30	5	60
400	100	20	60	12	40	8	60	12	25	5	50

**3.2.118** Na lotnych finiszach przyznaje się 5 punktów dla pierwszego zawodnika, 3 punkty dla drugiego, 2 punkty dla trzeciego i 1 punkt dla czwartego zawodnika. Ostatni finisz na zakończenie całego dystansu jest punktowany podwójnie ( 10-6-4-2 punkty).

Kolarz, który nadrobi okrążenie nad peletonem zasadniczym otrzymuje 20 pkt.

Kolarz, który straci okrążenie do peletonu zasadniczego traci 20 pkt.

**3.2.119** Jeżeli zawodnicy mają tą samą ilość zdobytych punktów, o wyższym miejscu w klasyfikacji decyduje miejsce zajęte na mecie wyścigu.

### **Przebieg konkurencji**

- 3.2.120** Na starcie połowa zawodników ustawia się wzdłuż bandy toru, a druga połowa (podtrzymywana) poniżej linii sprinterskiej, jeden za drugim.
- 3.2.121** Start do wyścigu jest lotny po przejechaniu jednego okrążenia neutralnego.
- 3.2.122** Finisze rozgrywa się według zasad obowiązujących w wyścigu sprinterskim.
- 3.2.123** Uznaje się, że zawodnik nadrobił okrążenie i otrzymuje 20 pkt, kiedy dogoni ostatniego kolarza zasadniczego peletonu.
- 3.2.124** Zawodnik, który zostanie z tyłu i zostanie doścignięty, pod karą dyskwalifikacji z wyścigu nie ma prawa prowadzić.
- 3.2.125** Jeżeli w trakcie okrążenia finiszowego zawodnik lub zawodnicy dogonią peleton zasadniczy, to ten zawodnik lub zawodnicy nadrobią okrążenie, a więc zdobędą 20 pkt. Punkty na finiszu będą natychmiast przyznane czołówce podążającej za zawodnikami, którzy nadrobili okrążenie, a w przypadku braku takiej czołówki, zawodnikom znajdującym się na czele peletonu.
- 3.2.126** Zawodnicy zostający za peletonem i dogonieni przez kolarza lub kolarzy prowadzących, nie mają prawa prowadzić pod groźbą dyskwalifikacji z wyścigu.
- 3.2.127** Zawodnicy, którzy stracili jedno lub więcej okrążeń, mogą być przez komisję sędziowską wycofani z wyścigu.
- ~~**3.2.128** — W przypadku zmowy pomiędzy kolarzami (N) sędzia obserwator może wykluczyć z wyścigu tych kolarzy po wcześniejszym ewentualnym ich upomnieniu.~~
- ~~**3.2.129** — W razie uznanego wypadku zawodnik ma prawo do neutralizacji tylu okrążeń, ile wynosi ich suma najbardziej zbliżona do dystansu 1300 metrów. Wracając na tor musi on zająć pozycję, którą zajmował w momencie wypadku.~~
- ~~**3.2.130** — Kolarze korzystający z neutralizacji nie mogą włączyć się do wyścigu na ostatnim kilometrze.~~
- ~~Jeśli strefa neutralizacji po uznanym wypadku rozciąga się na ostatni kilometr, a kolarze poszkodowani nie zdążą powrócić na tor przed rozpoczęciem ostatniego kilometra, kolarze ci będą sklasyfikowani na ostatnich miejscach według punktów zdobytych do momentu wypadku.~~
- 3.2.131** W razie upadku więcej niż połowy kolarzy wyścig zostaje zatrzymany, a sędziowie ustalają czas trwania przerwy. Ponowny start zostaje podany po ustawieniu zawodników na pozycjach, jakie mieli przed zaistnieniem upadku.
- 3.2.132** Zawodnicy, którzy mieli uznany wypadek na 5 ostatnich okrążeniach, nie powracają na tor i zostają sklasyfikowani z dorobkiem punktowym i dystansowym, jaki mieli do chwili wypadku. Inni zawodnicy, którzy nie ukończą wyścigu nie będą sklasyfikowani.

**3.2.133** Jeżeli tor stanie się nieprzejezdny z jakiegokolwiek powodu, to sędziowie podejmują następujące decyzje:

Dystans wyścigu	DECYZJA		
	Wyścig należy powtórzyć na całym dystansie tego samego dnia	Wyścig dokończyć na nie przejechanym dystansie z zachowaniem dorobku	Zakończyć wyścig i uznać dotychczas uzyskane wyniki za rezultaty końcowe wyścigu
	Zatrzymanie przed:	Zatrzymanie między:	Zatrzymanie po:
10 km	8 km	-	8 km
15/16 km	10 km	-	10 km
20 km	10 km	10 - 15 km	15 km
24/25 km	10 km	10 - 20 km	20 km
30 km	15 km	15 - 25 km	25 km
40 km	15 km	15 – 30 km	30 km

## § 8. Keirin

### Definicja

**3.2.134** Jest to wyścig, w którym zawodnicy rozgrywają sprint, po przejechaniu określonej liczby okrążeń za pilotem na motorowerze, opuszczającym tor na 3 okrążenia przed końcem (tory 250m). Dla torów innej długości pilot na motorowerze musi opuścić tor, gdy do końca wyścigu pozostanie dystans zbliżony do 750 m. ~~Wyścig jest rozgrywany na dystansie zbliżonym do 1,5 km.~~ Liczba okrążeń do przejechania za pilotem powinna być równa liczbie okrążeń do przejechania bez niego.

### Organizacja konkurencji

**3.2.135** Zawody muszą spełniać co najmniej poniższe kryteria:

- 10 zawodników,
- eliminacje, 2 biegi po 5 zawodników,
- finał o miejsca 6 7 do 10,
- finał o miejsca 1 do 6 5.

Wyścig jest rozgrywany wg formuły określonej w poniższych tabel:

Ilość zawodników	Pierwsza runda		Finały
	Ilość biegów	Ilość Zawodników w biegu	
12 - 14	2	6 - 7	Trzech pierwszych o miejsca 1-6 pozostali o miejsca 7-12

Ilość zawodników	Pierwsza runda			Repasáže			½ finału		
	Ilość biegów	Ilość zawodników w biegu	Ilość zawodników zakwalifikowanych do ½ finału z biegu	Ilość biegów	Ilość zawodników w biegu	Ilość zawodników zakwalifikowanych do ½ finału z biegu	Ilość biegów	Ilość zawodników w biegu	
15 - 21	3	5 - 7	2	2 - 3	5 - 7	2 - 3	2	6	Trzech pierwszych do finału 1 do 6, pozostali 7 do 12
22 - 28	4	5 - 7	2	4	3 - 5	1			
29 - 42	6	4 - 7	1	6	3 - 6	1			

Ilość zawodników	Pierwsza runda			Repasáže			¼ finału			Repasáže	½ finału	Finały		
	Ilość biegów	Ilość zawodników w biegu	Ilość zawodników zakwalifikowanych do ¼ finału z biegu	Ilość biegów	Ilość zawodników w biegu	Ilość zawodników zakwalifikowanych do ¼ finału z biegu	Ilość biegów	Ilość zawodników w biegu	Ilość zawodników zakwalifikowanych do ½ finału z biegu	Ilość biegów	Ilość Zawodników w biegu	Ilość zawodników zakwalifikowanych do ½ finału z biegu	Ilość biegów	Ilość zawodników w biegu
43 - 49	7	6 - 7	1	6	6 - 7	2	3	6 - 7	2	2	6 - 7	3	2	6
50 - 56	8	6 - 7	1	7	6 - 7	2	4	5 - 6	2	2	7	3		
57 - 63	9	6 - 7	1	8	6 - 7	2	4	6 - 7	2	4	4 - 5	1		
64 - 70	10	6 - 7	1	9	6 - 7	2	4	7	2	4	5	1		

Długość toru [m]	Ilość okrążeń	Ilość okrążeń finiszowych (bez motoroweru)
250	6	3



## PRZYKŁAD ZESTAWIENIA BIEGÓW W KEIRINIE DLA 28 ZAWODNIKÓW

1-sza RUNDA	<p>Zestawienie: <span style="float: right;">4 serie po 7 zawodników</span></p> <table border="1" style="margin-left: auto; margin-right: auto; border-collapse: collapse; text-align: center;"> <tr><th>A</th><th>B</th><th>C</th><th>D</th></tr> <tr><td>R 1</td><td>R 2</td><td>R 3</td><td>R 4</td></tr> <tr><td>R 8</td><td>R 7</td><td>R 6</td><td>R 5</td></tr> <tr><td>R 9</td><td>R 10</td><td>R 11</td><td>R 12</td></tr> <tr><td>R 16</td><td>R 15</td><td>R 14</td><td>R 13</td></tr> <tr><td>R 17</td><td>R 18</td><td>R 19</td><td>R 20</td></tr> <tr><td>R 24</td><td>R 23</td><td>R 22</td><td>R 21</td></tr> <tr><td>R 25</td><td>R 26</td><td>R 27</td><td>R 28</td></tr> </table> <p>„R” Pozycje wg aktualnego <b>indywidualnego rankingu UCI w keirinie</b>. W przypadku braku pozycji – losowanie.</p> <p>Wyniki:</p> <table border="1" style="margin-left: auto; margin-right: auto; border-collapse: collapse; text-align: center;"> <tr><td>*QA1</td><td>*QB1</td><td>*QC1</td><td>*QD1</td></tr> <tr><td>*QA2</td><td>*QB2</td><td>*QC2</td><td>*QD2</td></tr> <tr><td>QA3</td><td>QB3</td><td>QC3</td><td>QD3</td></tr> <tr><td>QA4</td><td>QB4</td><td>QC4</td><td>QD4</td></tr> <tr><td>QA5</td><td>QB5</td><td>QC5</td><td>QD5</td></tr> <tr><td>QA6</td><td>QB6</td><td>QC6</td><td>QD6</td></tr> <tr><td>QA7</td><td>QB7</td><td>QC7</td><td>QD7</td></tr> </table> <p>* Zawodnicy zakwalifikowani do 2 rundy (półfinałów) – <b>pozostali uczestniczą w repesażach</b>.</p>	A	B	C	D	R 1	R 2	R 3	R 4	R 8	R 7	R 6	R 5	R 9	R 10	R 11	R 12	R 16	R 15	R 14	R 13	R 17	R 18	R 19	R 20	R 24	R 23	R 22	R 21	R 25	R 26	R 27	R 28	*QA1	*QB1	*QC1	*QD1	*QA2	*QB2	*QC2	*QD2	QA3	QB3	QC3	QD3	QA4	QB4	QC4	QD4	QA5	QB5	QC5	QD5	QA6	QB6	QC6	QD6	QA7	QB7	QC7	QD7
A	B	C	D																																																										
R 1	R 2	R 3	R 4																																																										
R 8	R 7	R 6	R 5																																																										
R 9	R 10	R 11	R 12																																																										
R 16	R 15	R 14	R 13																																																										
R 17	R 18	R 19	R 20																																																										
R 24	R 23	R 22	R 21																																																										
R 25	R 26	R 27	R 28																																																										
*QA1	*QB1	*QC1	*QD1																																																										
*QA2	*QB2	*QC2	*QD2																																																										
QA3	QB3	QC3	QD3																																																										
QA4	QB4	QC4	QD4																																																										
QA5	QB5	QC5	QD5																																																										
QA6	QB6	QC6	QD6																																																										
QA7	QB7	QC7	QD7																																																										
REPASAŻ	<p>Zestawienie: <span style="float: right;">4 serie po 5 zawodników</span></p> <table border="1" style="margin-left: auto; margin-right: auto; border-collapse: collapse; text-align: center;"> <tr><td>QA3</td><td>QB3</td><td>QC3</td><td>QD3</td></tr> <tr><td>QD4</td><td>QC4</td><td>QB4</td><td>QA4</td></tr> <tr><td>QC5</td><td>QB5</td><td>QA5</td><td>QD5</td></tr> <tr><td>QB6</td><td>QA6</td><td>QD6</td><td>QC6</td></tr> <tr><td>QA7</td><td>QD7</td><td>QC7</td><td>QB7</td></tr> </table> <p>Wyniki:</p> <table border="1" style="margin-left: auto; margin-right: auto; border-collapse: collapse; text-align: center;"> <tr><td>*RA1</td><td>*RB1</td><td>*RC1</td><td>*RD1</td></tr> <tr><td>RA2</td><td>RB2</td><td>RC2</td><td>RD2</td></tr> <tr><td>RA3</td><td>RB3</td><td>RC3</td><td>RD3</td></tr> <tr><td>RA4</td><td>RB4</td><td>RC4</td><td>RD4</td></tr> <tr><td>RA5</td><td>RB5</td><td>RC5</td><td>RD5</td></tr> </table> <p>Ex aequo 13. miejsce Ex aequo 17. miejsce Ex aequo 21. miejsce Ex aequo 25. miejsce</p> <p>* Zawodnicy zakwalifikowani do 2 rundy (półfinałów) – <b>pozostali sklasyfikowani ex aequo wg miejsc zajętych w biegach repesażowych (ostateczne pozycje w zależności od liczby biegów)</b></p>	QA3	QB3	QC3	QD3	QD4	QC4	QB4	QA4	QC5	QB5	QA5	QD5	QB6	QA6	QD6	QC6	QA7	QD7	QC7	QB7	*RA1	*RB1	*RC1	*RD1	RA2	RB2	RC2	RD2	RA3	RB3	RC3	RD3	RA4	RB4	RC4	RD4	RA5	RB5	RC5	RD5																				
QA3	QB3	QC3	QD3																																																										
QD4	QC4	QB4	QA4																																																										
QC5	QB5	QA5	QD5																																																										
QB6	QA6	QD6	QC6																																																										
QA7	QD7	QC7	QB7																																																										
*RA1	*RB1	*RC1	*RD1																																																										
RA2	RB2	RC2	RD2																																																										
RA3	RB3	RC3	RD3																																																										
RA4	RB4	RC4	RD4																																																										
RA5	RB5	RC5	RD5																																																										

## PRZYKŁAD ZESTAWIENIA BIEGÓW W KEIRINIE DLA 28 ZAWODNIKÓW c.d.

2-ga RUNDA (1/2 finału)	<p>Zestawienie: <span style="float: right;">2 serie po 6 zawodników</span></p> <table border="1" style="margin-left: auto; margin-right: auto; border-collapse: collapse; text-align: center;"> <tr><th>FA</th><th>FB</th></tr> <tr><td>QA1</td><td>QB1</td></tr> <tr><td>QD1</td><td>QC1</td></tr> <tr><td>QB2</td><td>QA2</td></tr> <tr><td>QC2</td><td>QD2</td></tr> <tr><td>RA1</td><td>RB1</td></tr> <tr><td>RD1</td><td>RC1</td></tr> </table>	FA	FB	QA1	QB1	QD1	QC1	QB2	QA2	QC2	QD2	RA1	RB1	RD1	RC1
FA	FB														
QA1	QB1														
QD1	QC1														
QB2	QA2														
QC2	QD2														
RA1	RB1														
RD1	RC1														

Wyniki:

*FA1	*FB1
*FA2	*FB2
*FA3	*FB3
**FA4	**FB4
**FA5	**FB5
**FA6	**FB6

\* Zawodnicy zakwalifikowani do FINAŁU 1 - 6

\*\*Zawodnicy zakwalifikowani do FINAŁU 7 -12

## PRZYKŁAD ZESTAWIENIA BIEGÓW W KEIRINIE PODCZAS IGRZYSK OLIMPIJSKICH

1-sza RUNDA	<p>Zestawienie: <span style="float: right;">5 biegów po 6 zawodników</span></p> <table border="1" style="margin: 10px auto; border-collapse: collapse; text-align: center;"> <thead> <tr> <th>A</th> <th>B</th> <th>C</th> <th>D</th> <th>E</th> </tr> </thead> <tbody> <tr><td>R 1</td><td>R 2</td><td>R 3</td><td>R 4</td><td>R5</td></tr> <tr><td>R 10</td><td>R 9</td><td>R 8</td><td>R 7</td><td>R6</td></tr> <tr><td>R 11</td><td>R 12</td><td>R 13</td><td>R14</td><td>R15</td></tr> <tr><td>R 20</td><td>R 19</td><td>R 18</td><td>R 17</td><td>R16</td></tr> <tr><td>R 21</td><td>R 22</td><td>R 23</td><td>R 24</td><td>R25</td></tr> <tr><td>R 30</td><td>R 29</td><td>R 28</td><td>R 27</td><td>R26</td></tr> </tbody> </table> <p>„R” Pozycje wg <span style="color: green;">indywidualnego rankingu UCI w keirinie</span>. W przypadku braku pozycji – losowanie.</p> <p>Wyniki:</p> <table border="1" style="margin: 10px auto; border-collapse: collapse; text-align: center;"> <tbody> <tr><td>*QA1</td><td>*QB1</td><td>*QC1</td><td>*QD1</td><td>*QE1</td></tr> <tr><td>*QA2</td><td>*QB2</td><td>*QC2</td><td>*QD2</td><td>*QE2</td></tr> <tr><td>QA3</td><td>QB3</td><td>QC3</td><td>QD3</td><td>QE3</td></tr> <tr><td>QA4</td><td>QB4</td><td>QC4</td><td>QD4</td><td>QE4</td></tr> <tr><td>QA5</td><td>QB5</td><td>QC5</td><td>QD5</td><td>QE5</td></tr> <tr><td>QA6</td><td>QB6</td><td>QC6</td><td>QD6</td><td>QE6</td></tr> </tbody> </table> <p><span style="color: green;">*</span> Zawodnicy zakwalifikowani do 2. rundy (1/4 finału)– <span style="color: green;">pozostali uczestniczą w repesażach</span>.</p>	A	B	C	D	E	R 1	R 2	R 3	R 4	R5	R 10	R 9	R 8	R 7	R6	R 11	R 12	R 13	R14	R15	R 20	R 19	R 18	R 17	R16	R 21	R 22	R 23	R 24	R25	R 30	R 29	R 28	R 27	R26	*QA1	*QB1	*QC1	*QD1	*QE1	*QA2	*QB2	*QC2	*QD2	*QE2	QA3	QB3	QC3	QD3	QE3	QA4	QB4	QC4	QD4	QE4	QA5	QB5	QC5	QD5	QE5	QA6	QB6	QC6	QD6	QE6
A	B	C	D	E																																																														
R 1	R 2	R 3	R 4	R5																																																														
R 10	R 9	R 8	R 7	R6																																																														
R 11	R 12	R 13	R14	R15																																																														
R 20	R 19	R 18	R 17	R16																																																														
R 21	R 22	R 23	R 24	R25																																																														
R 30	R 29	R 28	R 27	R26																																																														
*QA1	*QB1	*QC1	*QD1	*QE1																																																														
*QA2	*QB2	*QC2	*QD2	*QE2																																																														
QA3	QB3	QC3	QD3	QE3																																																														
QA4	QB4	QC4	QD4	QE4																																																														
QA5	QB5	QC5	QD5	QE5																																																														
QA6	QB6	QC6	QD6	QE6																																																														
REPASAŻ	<p>Zestawienie: <span style="float: right;">4 biegi po 5 zawodników</span></p> <table border="1" style="margin: 10px auto; border-collapse: collapse; text-align: center;"> <tbody> <tr><td>QA3</td><td>QB3</td><td>QC3</td><td>QD3</td></tr> <tr><td>QD4</td><td>QC4</td><td>QB4</td><td>QE3</td></tr> <tr><td>QE4</td><td>QA4</td><td>QA5</td><td>QB5</td></tr> <tr><td>QB6</td><td>QE5</td><td>QD6</td><td>QC5</td></tr> <tr><td>QC6</td><td>QD6</td><td>QE6</td><td>QA6</td></tr> </tbody> </table> <p>Wyniki:</p> <table border="1" style="margin: 10px auto; border-collapse: collapse; text-align: center;"> <tbody> <tr><td>*RA1</td><td>*RB1</td><td>*RC1</td><td>*RD1</td></tr> <tr><td>*RA2</td><td>*RB2</td><td>*RC2</td><td>*RD2</td></tr> <tr><td style="color: green;">RA3</td><td style="color: green;">RB3</td><td style="color: green;">RC3</td><td style="color: green;">RD3</td></tr> <tr><td style="color: green;">RA4</td><td style="color: green;">RB4</td><td style="color: green;">RC4</td><td style="color: green;">RD4</td></tr> <tr><td style="color: green;">RA5</td><td style="color: green;">RB5</td><td style="color: green;">RC5</td><td style="color: green;">RD5</td></tr> </tbody> </table> <p style="color: green;">Ex aequo 19. miejsce Ex aequo 23. miejsce Ex aequo 27. miejsce</p> <p><span style="color: green;">*</span> Zawodnicy zakwalifikowani do 2. rundy (1/4 finału) – <span style="color: green;">pozostali sklasyfikowani ex aequo wg miejsc zajętych w biegach repesażowych</span>.</p>	QA3	QB3	QC3	QD3	QD4	QC4	QB4	QE3	QE4	QA4	QA5	QB5	QB6	QE5	QD6	QC5	QC6	QD6	QE6	QA6	*RA1	*RB1	*RC1	*RD1	*RA2	*RB2	*RC2	*RD2	RA3	RB3	RC3	RD3	RA4	RB4	RC4	RD4	RA5	RB5	RC5	RD5																									
QA3	QB3	QC3	QD3																																																															
QD4	QC4	QB4	QE3																																																															
QE4	QA4	QA5	QB5																																																															
QB6	QE5	QD6	QC5																																																															
QC6	QD6	QE6	QA6																																																															
*RA1	*RB1	*RC1	*RD1																																																															
*RA2	*RB2	*RC2	*RD2																																																															
RA3	RB3	RC3	RD3																																																															
RA4	RB4	RC4	RD4																																																															
RA5	RB5	RC5	RD5																																																															
2. RUNDA (1/4 finału)	<p>Zestawienie: <span style="float: right;">3 biegi po 6 zawodników</span></p> <table border="1" style="margin: 10px auto; border-collapse: collapse; text-align: center;"> <thead> <tr> <th>A</th> <th>B</th> <th>C</th> </tr> </thead> <tbody> <tr><td>QA1</td><td>QB1</td><td>QC1</td></tr> <tr><td>QD1</td><td>QE1</td><td>QA2</td></tr> <tr><td>QB2</td><td>QC2</td><td>QD2</td></tr> <tr><td>RB1</td><td>RA1</td><td>QE2</td></tr> <tr><td>RC1</td><td>RD1</td><td>RA2</td></tr> <tr><td>RD2</td><td>RC2</td><td>RB2</td></tr> </tbody> </table>	A	B	C	QA1	QB1	QC1	QD1	QE1	QA2	QB2	QC2	QD2	RB1	RA1	QE2	RC1	RD1	RA2	RD2	RC2	RB2																																												
A	B	C																																																																
QA1	QB1	QC1																																																																
QD1	QE1	QA2																																																																
QB2	QC2	QD2																																																																
RB1	RA1	QE2																																																																
RC1	RD1	RA2																																																																
RD2	RC2	RB2																																																																

	<p>Wyniki:</p> <table border="1" data-bbox="778 136 1289 331"> <tr><td>*SA1</td><td>*SB1</td><td>*SC1</td></tr> <tr><td>*SA2</td><td>*SB2</td><td>*SC2</td></tr> <tr><td>*SA3</td><td>*SB3</td><td>*SC3</td></tr> <tr><td>*SA4</td><td>*SB4</td><td>*SC4</td></tr> <tr><td>SA5</td><td>SB5</td><td>SC5</td></tr> <tr><td>SA6</td><td>SB6</td><td>SC6</td></tr> </table> <p>Ex aequo 13. miejsce Ex aequo 16. miejsce</p> <p>* Zawodnicy zakwalifikowani ½ finału – pozostali sklasyfikowani ex aequo wg miejsc zajętych w biegach ¼ finału.</p>	*SA1	*SB1	*SC1	*SA2	*SB2	*SC2	*SA3	*SB3	*SC3	*SA4	*SB4	*SC4	SA5	SB5	SC5	SA6	SB6	SC6								
*SA1	*SB1	*SC1																									
*SA2	*SB2	*SC2																									
*SA3	*SB3	*SC3																									
*SA4	*SB4	*SC4																									
SA5	SB5	SC5																									
SA6	SB6	SC6																									
<p>3. RUNDA (1/2 finału)</p>	<p>Zestawienie: 2 biegi po 6 zawodników</p> <table border="1" data-bbox="778 555 1118 801"> <tr><td>FA</td><td>FB</td></tr> <tr><td>SA1</td><td>SB1</td></tr> <tr><td>SA2</td><td>SC1</td></tr> <tr><td>SB2</td><td>SC2</td></tr> <tr><td>SB3</td><td>SA3</td></tr> <tr><td>SC3</td><td>SA4</td></tr> <tr><td>SC4</td><td>SB4</td></tr> </table> <p>Wyniki:</p> <table border="1" data-bbox="778 831 1118 1025"> <tr><td>*FA1</td><td>*FB1</td></tr> <tr><td>*FA2</td><td>*FB2</td></tr> <tr><td>*FA3</td><td>*FB3</td></tr> <tr><td>**FA4</td><td>**FB4</td></tr> <tr><td>**FA5</td><td>**FB5</td></tr> <tr><td>**FA6</td><td>**FB6</td></tr> </table> <p>* Zawodnicy zakwalifikowani do FINAŁU 1 - 6 **Zawodnicy zakwalifikowani do FINAŁU 7 -12</p>	FA	FB	SA1	SB1	SA2	SC1	SB2	SC2	SB3	SA3	SC3	SA4	SC4	SB4	*FA1	*FB1	*FA2	*FB2	*FA3	*FB3	**FA4	**FB4	**FA5	**FB5	**FA6	**FB6
FA	FB																										
SA1	SB1																										
SA2	SC1																										
SB2	SC2																										
SB3	SA3																										
SC3	SA4																										
SC4	SB4																										
*FA1	*FB1																										
*FA2	*FB2																										
*FA3	*FB3																										
**FA4	**FB4																										
**FA5	**FB5																										
**FA6	**FB6																										

**3.2.136** *skreślony*

**3.2.137** Pilot jedzie poniżej linii sprinterskiej na początku z szybkością 30 km/h, potem zwiększa szybkość do 50 km/h, prędkość ta będzie osiągnięta w momencie opuszczania toru na wysokości linii mety na dochodzenie, prostej finiszowej na 3 okrążenia przed końcem wyścigu (tor 250m).

**Przebieg konkurencji**

**3.2.138** Pozycje startowe zawodników są ustalane drogą losowania. Na starcie zawodnicy ustawiani są jeden obok drugiego, na linii mety wyścigu na dochodzenie, z pozostawieniem wolnego toru poniżej linii sprinterskiej, dla przejazdu pilota na motorowerze. Zawodnicy na starcie są podtrzymywani, lecz nie mogą być wypychani.

**3.2.139** Sygnał startu jest podawany, kiedy pilot na motorowerze zbliża się do linii startu torem poniżej linii sprinterskiej. Na starcie zawodnicy muszą zająć pozycje wyznaczone losowaniem, bezpośrednio za pilotem, przynajmniej podczas pierwszego okrążenia. W przeciwnym razie wyścig będzie zatrzymany i zawodnicy, którzy nie zastosowali się do tych zasad, zostaną zdyskwalifikowani. Po ponownym starcie, zawodnicy, którzy pozostali w wyścigu, muszą zachować taką samą kolejność podczas jazdy za derną.

**3.2.139 bis** Kolarze muszą bezzwłocznie zająć miejsce za derną do czasu kiedy ta nie opuści toru.

- 3.2.140** W przypadku, gdy jeden lub więcej zawodników wyprzedzi swoim przednim kołem przednie koło pilota, zanim opuści on tor na linii startu/mety wyścigu na dochodzenie, wyścig zostanie zatrzymany i powtórzony bez zawodników winnych wykroczenia, którzy zostaną zdyskwalifikowani.
- 3.2.141** Wyścig rozgrywa się według przepisów dla sprintu.
- 3.2.142** W przypadku niezgodnego z przepisami lub niesportowego zachowania w stosunku do konkurentów podczas fazy jazdy za derną, wyścig będzie zatrzymany i powtórzony bez kolarza lub kolarzy winnych przewinienia, którzy zostaną zdyskwalifikowani.
- 3.2.143** Jeżeli na pierwszym półokrążeniu wydarzy się wypadek, start zostanie powtórzony bezzwłocznie. **Po pierwszym półokrążeniu, wypadki nie będą rozpatrywane.**

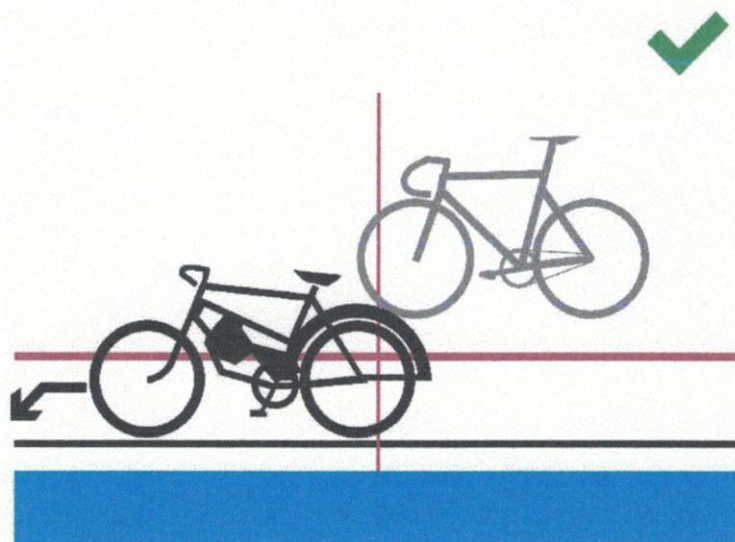

Figure 1

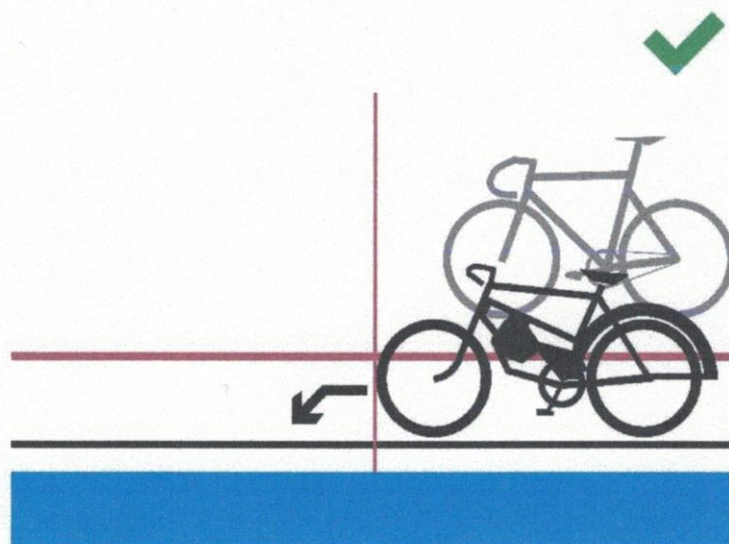

Figure 2

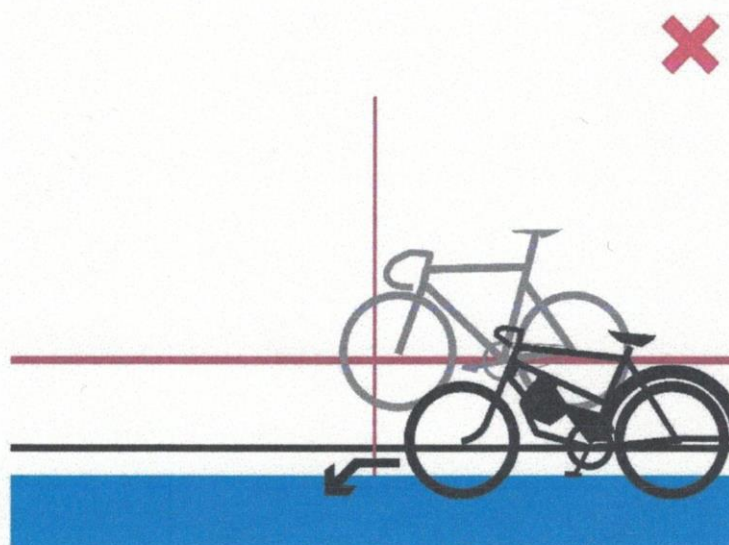

Figure 3

## § 9. Sprint drużynowy

### Definicja

**3.2.144** Sprint drużynowy jest wyścigiem, w którym dwie drużyny startują z przeciwnych stron toru i każdy zawodnik z drużyny musi prowadzić jedno okrążenie.

Mężczyźni rozgrywają wyścig na trzech okrążeniach toru i startują w zespołach trzyosobowych.

Kobiety rozgrywają wyścig na dwóch okrążeniach toru i startują w zespołach dwuosobowych.

*(PL) Na torach o długości ponad 333,33 m (Kalisz, Łódź, Szczecin) wyścig rozgrywa się na dystansie 1,5 (1) okrążenia, a zmiana zawodników następuje co 1/2 rundy.*

**3.2.144bis** W rundzie kwalifikacyjnej, drużyny startują pojedynczo. W zależności od liczby zgłoszonych drużyn, Komisja Sędziowska może podjąć decyzję o przeprowadzeniu rundy kwalifikacyjnej biegami, w których będą uczestniczyć dwie drużyny.

### Organizacja konkurencji

**3.2.145** Organizuje się trzy rundy rozgrywek w Pucharze Świata, Mistrzostwach Świata i Igrzyskach Olimpijskich:

- 1) Wyścigi kwalifikacyjne, które wyłaniają 8 drużyn z najlepszymi czasami;
- 2) Pierwsza runda, w której 8 najlepszych drużyn rozgrywa biegi w następujący sposób:

Drużyna, która uzyskała 4. czas przeciwko drużynie z 5. czasem.

Drużyna z 3. czasem przeciwko drużynie z 6. czasem.

Drużyna z 2. czasem przeciwko drużynie z 7. czasem.

Drużyna z 1. czasem przeciwko drużynie z 8. czasem.

- 3) Finały.

Cztery zwycięskie drużyny w biegach pierwszej rundy wystartują w finale. Drużyny, które uzyskały dwa najlepsze czasy, rozegrają bieg o pierwsze i drugie miejsce, dwie pozostałe o miejsce trzecie i czwarte.

Drużyny pokonane w biegach pierwszej rundy będą sklasyfikowane na miejscach 5-8 według czasów uzyskanych w tej fazie rywalizacji.

**3.2.146** **Tylko podczas Igrzysk Olimpijskich**

Cztery drużyny, które przegrały swoje biegi w pierwszej rundzie rozegrają finały o miejsce od 5. do 8.

Drużyny, które uzyskały czas 5. i 6. rozegrają bieg o miejsce 5., a dwie pozostałe o miejsce 7.

**3.2.147** W przypadku uzyskania równych czasów decyduje lepszy czas ostatniego okrążenia.

**3.2.148** Jeżeli drużyna nie stawi się na starcie w finale, nie może być zastąpiona przez inną. Drużyna przeciwna zostanie ogłoszona zwycięzcą. Jeśli absencja na starcie nie będzie uzasadniona, drużyna ta będzie zdyskwalifikowana a jej miejsce pozostanie wolne.

**3.2.148 bis** Jeżeli drużyna nie stawi się na starcie w pierwszej rundzie zawodów, żadne zastępstwo nie będzie możliwe. Drużyna ta będzie sklasyfikowana na ósmym miejscu.

Jeśli będzie to dotyczyć kilku drużyn, będą one sklasyfikowane począwszy od ósmego miejsca według czasów uzyskanych w serii kwalifikacyjnej. Jeśli niemożność wystartowania nie będzie uznana przez komisję sędziowską, drużyna nieobecna będzie zdyskwalifikowana, a jej miejsce pozostanie wolne.

Drużyna, która stanie na starcie musi pokonać dystans samodzielnie w celu uzyskania czasu do zestawienia w finale.

- 3.2.149** Drużyny muszą składać się z kolarzy zgłoszonych do tej konkurencji. Skład osobowy drużyny może być zmieniany z wyścigu na wyścig. Drużyna w niepełnym składzie nie może wystartować. Dyrektorzy sportowi muszą uprzedzić komisję sędziowską o wszystkich zmianach co najmniej 30 minut przed rozpoczęciem rozgrywania konkurencji.

### Przygotowanie toru

- 3.2.149bis** Na trocień należy rozłożyć trzy kawałki sztucznego tworzywa o długości 50 cm w odległości 5, 10 i 15 metrów za linią startu/mety wyścigu na dochodzenie. Nie należy rozkładać na trocień żadnych innych elementów.

### Przebieg konkurencji

- 3.2.150** Start odbywa się w połowie prostych. W eliminacjach miejsce startu każdej drużyny zostaje wyznaczone przez sędziów. W dalszych rundach drużyna, która uzyskała lepszy czas w poprzedniej rundzie rozgrywki, startuje przed trybuną główną.

- 3.2.151** Zawodnicy każdej drużyny ustawiają się na linii startu jeden obok drugiego. Odległość między kolarzami musi wynosić 1,5 m. Zawodnik przy linii obmiaru toru jest podtrzymywany na starcie przez blok startowy i musi być kolarzem rozprowadzającym.  
*(PL) W zawodach krajowych w przypadku braku bloków startowych, zawodnik ten musi być podtrzymywany przez sędziego.*

- 3.2.152** Zawodnik rozprowadzający startujący z bloku startowego musi prowadzić przez pierwsze okrążenie toru, następnie zjechać na zewnątrz toru i opuścić go w sposób nie przeszkadzający drugiej drużynie.

### Mężczyźni

Prowadzenie przejmuje zawodnik jadący na drugiej pozycji, prowadzi przez następne okrążenie i wycofuje się w ten sam sposób. Trzeci zawodnik kończy wyścig samotnie.

### Kobiety

Druga zawodniczka kończy bieg samotnie.

**Drużyna nie przestrzegająca powyższego zostanie relegowana.**

- 3.2.153** Zakończenie okrążenia następuje w momencie gdy przedni skraj, przedniego koła prowadzącego zawodnika przetnie prostopadłą przechodzącą przez linię mety dla wyścigu na dochodzenie przed przednim skrajem koła zawodnika poprzedzanego. Następnie kolarz prowadzący na dystansie 15 m od linii mety wyścigu na dochodzenie musi oddać zmianę.



Wpychanie pomiędzy zawodnikami jest zabronione.

Jeżeli drużyna nie będzie przestrzegać powyższych reguł, zastrzeżenia zostaną zweryfikowane z wykorzystaniem dostępnych informacji. Jeżeli przekroczenie przepisów zostanie potwierdzone, drużyna zostanie przesunięta na ostatnie miejsce rozgrywanej serii zawodów.

Załączone poniżej rysunki ilustrują przypadki prawidłowych i nieprawidłowych zmian (materiały UCI).

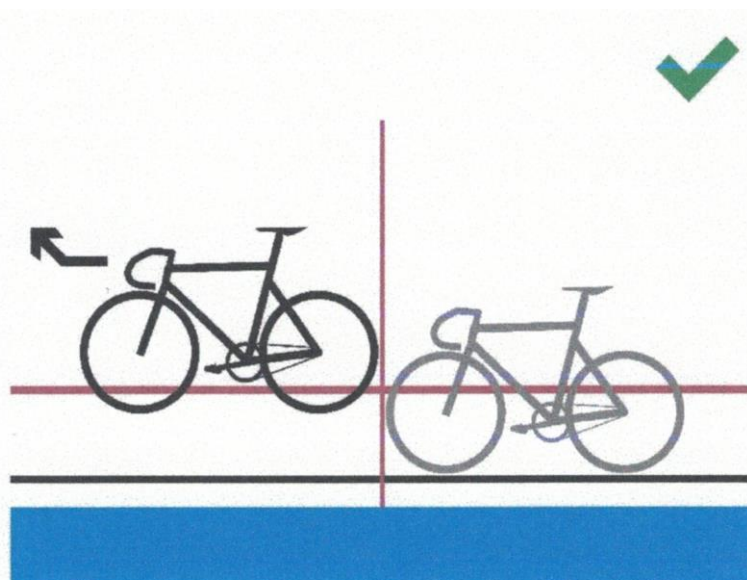

Figure 1

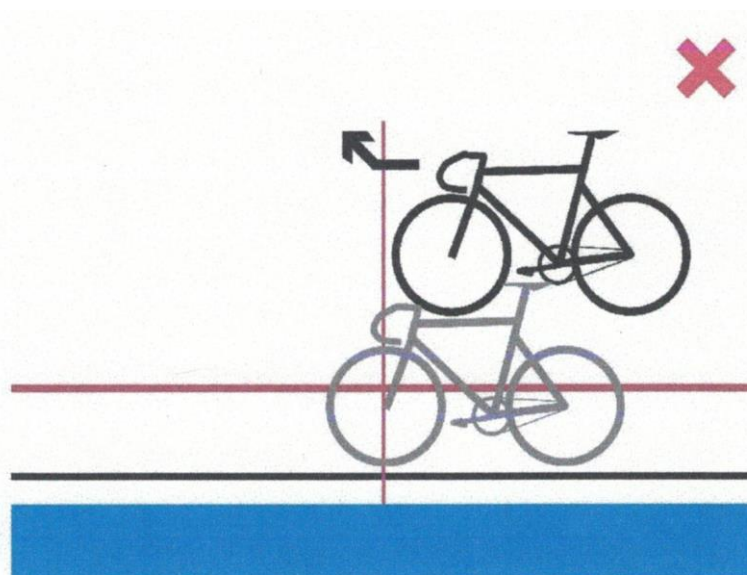

Figure 2

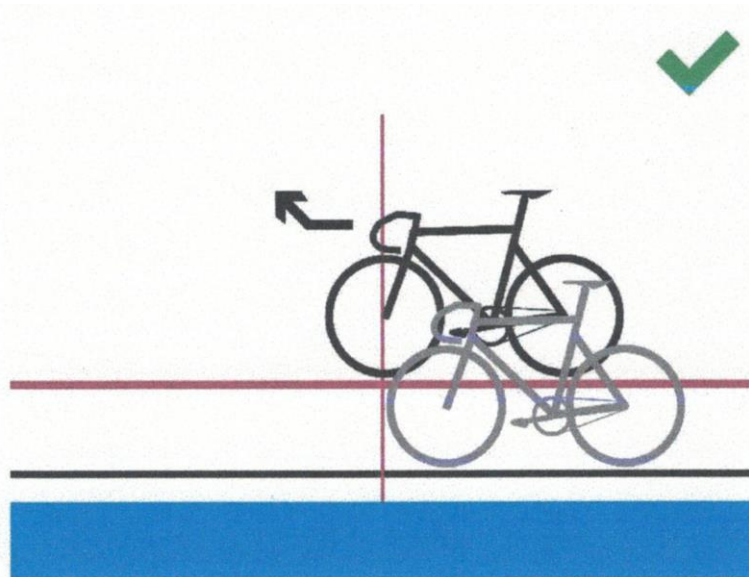

Figure 3

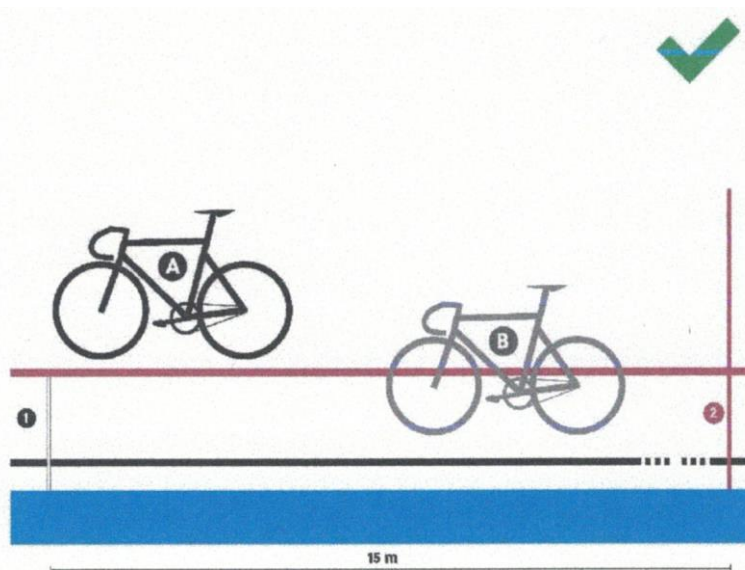

Figure 4

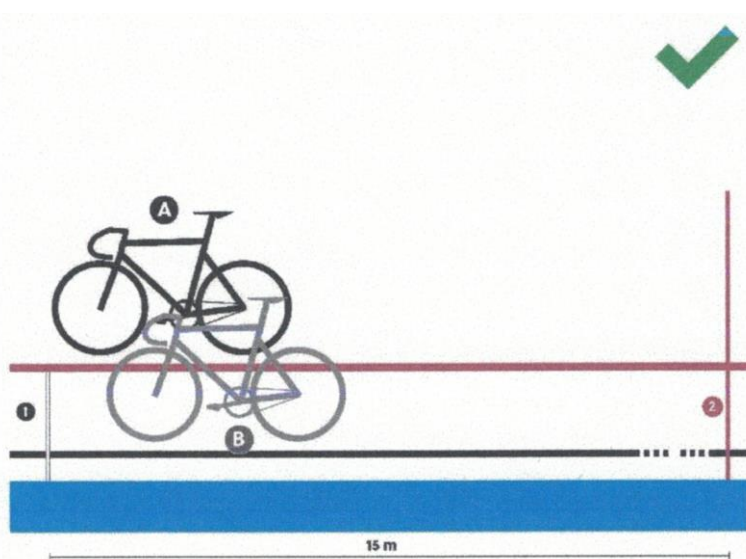

Figure 5

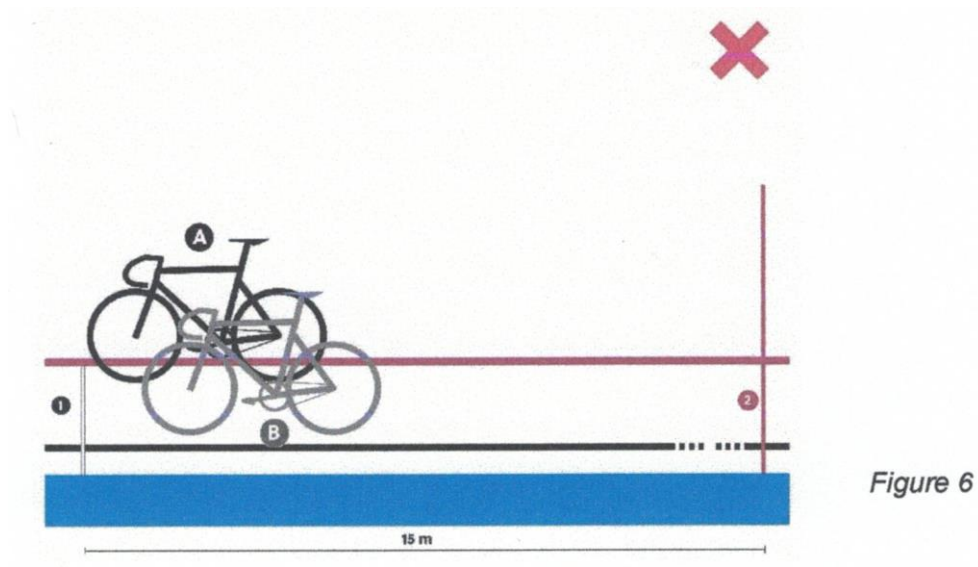

Figure 6

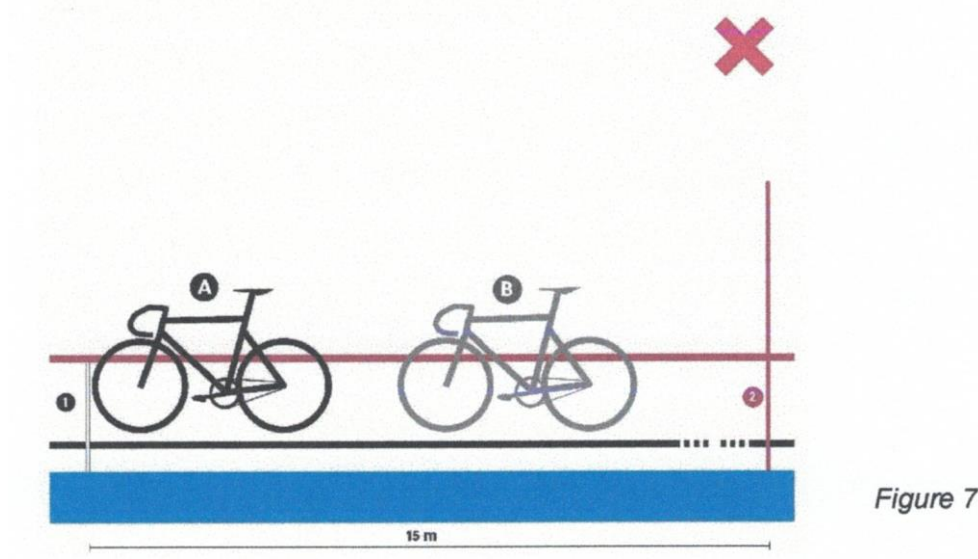

Figure 7

### Wypadki

#### 3.2.154 W seriach kwalifikacyjnych:

Gdy ma miejsce wypadek, drużyna musi powtórzyć bieg na zakończenie serii kwalifikacyjnych. Drużyna przeciwna, której wypadek konkurentów przeszkodził w uzyskaniu dobrego rezultatu, będzie mogła za zgodą komisji sędziowskiej, powtórzyć bieg na zakończenie serii kwalifikacyjnych.

~~W seriach kwalifikacyjnych drużyna ma prawo tylko do dwóch startów.~~

#### 3.2.155 Pierwsza runda zawodów i finały:

W przypadku wypadku wyścig jest zatrzymany i powtarzany **niezwłocznie**. ~~Jeśli drużyna ma ponownie wypadek w powtarzonym biegu, będzie wyeliminowana.~~

~~W każdym biegu włączając w to finał, będzie dozwolone po jednym ponownym starcie dla każdej z drużyn po wypadku.~~

## § 10. Madison

### Definicja

**3.2.156** Madison jest wyścigiem, w którym startują 2-osobowe drużyny, z lotnymi finiszami rozgrywanymi **co 10 okrążeń (na torach krótszych niż 333,33 m) lub co 5 okrążeń (na pozostałych torach)**. Klasyfikacja jest sporządzana na podstawie zdobytych punktów.

### Organizacja konkurencji

**3.2.157** Wyścig jest rozgrywany co najmniej na następującym dystansie (liczbie okrążeń) **i ilością finiszy jak w tabeli poniżej:**

Długość toru w m	Liczba okrążeń				Liczba lotnych finiszy			
	Mężczyźni Elita	Kobiety Elita	Mężczyźni Juniorzy	Kobiety Juniorki	Mężczyźni Elita	Kobiety Elita	Mężczyźni Juniorzy	Kobiety Juniorki
200	120	100	100	80	12	10	10	8
250	100	80	80	60	10	8	8	6
285,714	90	70	70	60	9	7	7	6
333.33	70	60	60	50	14	12	12	10
400	60	50	50	40	12	10	10	8

**3.2.158** Obaj zawodnicy drużyny posiadają ten sam numer startowy, lecz o różnych kolorach cyfr.

**3.2.159** Na Mistrzostwach Świata każda Federacja Narodowa może wystawić tylko jedną drużynę (parę).

**3.2.160** Na Mistrzostwach Świata, **Pucharach Świata i Igrzyskach Olimpijskich** lotne finisze rozgrywane są co 10 rund na całkowitym dystansie równym lub zbliżonym do 50 km dla kolarzy kat. Elita, 30km dla Kobiet Elity, 30 km dla juniorów i 20 km dla Kobiet juniorek według poniższej tabeli:

*(PL) 50 km z lotnymi finiszami w kategorii Elita, 40 km w kategorii Orlik (poniżej 23 lat), 30 km dla Juniorów i 20 km dla Juniorów młodszych.*

Długość toru w m	Mężczyźni - Elita		Kobiety - Elita		Mężczyźni - Junior				Kobiety - Junior			
	Finał		Finał		Kwalifikacje		Finał		Kwalifikacje		Finał	
	50 km		30 km		15 km		30 km		10 km		20 km	
	Okrażenia	Finisze	Okrażenia	Finisze	Okrażenia	Finisze	Okrażenia	Finisze	Okrażenia	Finisze	Okrażenia	Finisze
250	200	20	120	12	60	6	120	12	40	4	80	8
Długość toru w m	Mężczyźni - Elita		Kobiety - Elita		Mężczyźni - Junior				Kobiety - Junior			
	Finał		Finał		Kwalifikacje		Finał		Kwalifikacje		Finał	
	40 km		24 km		16 km		24 km		10 km		20 km	
	Okrażenia	Finisze	Okrażenia	Finisze	Okrażenia	Finisze	Okrażenia	Finisze	Okrażenia	Finisze	Okrażenia	Finisze
285,714	140	20	84	12	56	8	84	12	35	5	70	10
333.33	120	20	72	12	48	8	72	12	30	5	60	10
400	100	20	60	12	40	8	60	12	25	5	50	10

**3.2.161** Na lotnych finiszach przyznaje się 5 punktów pierwszej drużynie, 3 punkty drugiej drużynie, 2 punkty trzeciej i 1 punkt czwartej drużynie. Ostatni finisz na zakończenie całego dystansu jest punktowany podwójnie ( 10-6-4-2 punkty).

**3.2.162** W przypadku jednakowej ilości punktów, decyduje miejsce zajęte na mecie wyścigu.

Drużyna, która uzyska przewagę jednego okrążenia nad zasadniczym peletonem otrzymuje 20 pkt. do klasyfikacji. Drużynie, która straci okrążenie do zasadniczego peletonu odjęte zostanie 20 pkt. w klasyfikacji.

### **Przebieg konkurencji**

**3.2.163** Pierwsza grupa, po jednym z kolarzy każdej drużyny ustawia się na starcie. Połowa z tych zawodników wzdłuż bariery zewnętrznej toru, a druga połowa podtrzymywana w korytarzu sprinterskim, jeden za drugim.

Druga grupa, złożona z drugich kolarzy każdego zespołu ustawia się wzdłuż bariery zewnętrznej po przeciwnej stronie toru jeden za drugim.

Po przejechaniu rundy neutralnej przez pierwszą grupę, start jest sygnalizowany strzałem z pistoletu. Podczas rundy neutralnej druga grupa musi stać.

**3.2.164** Zawodnicy tej samej drużyny zmieniają się przez wyciągnięcie za rękę lub wypychanie partnera.

**3.2.165** Finisze są rozgrywane według zasad rozgrywek sprintu.

**3.2.166** Uważa się, że drużyna nadrobiła okrążenie, jeśli zawodnik tej drużyny dogonił ostatniego zawodnika najliczniejszej grupy. Kolarz, który odpadł od peletonu i został doścignięty, nie ma prawa prowadzić pod groźbą wykluczenia jego drużyny z wyścigu.

**3.2.167** Jeżeli w trakcie okrążenia finiszowego zawodnik lub zawodnicy dogonią ostatniego zawodnika zasadniczej grupy, to ten zawodnik (para) lub zawodnicy (pary) nadrobią okrążenie. Punkty na finiszu będą natychmiast przyznane czołówce podążającej za zawodnikami, którzy nadrobili okrążenie, a w przypadku braku takiej czołówki, zawodnikom znajdującym się na czele peletonu.

**3.2.168** Drużyny zdublowane 3 razy przez grupę zasadniczą mogą zostać wyeliminowane z wyścigu przez komisję sędziowską.

**3.2.169** W razie defektu lub upadku jednego z kolarzy, jego partner z drużyny musi natychmiast włączyć się do wyścigu na jego pozycję i kontynuować jazdę. Neutralizacja nie przysługuje.

~~**3.2.170** W razie równoczesnego upadku obu członków drużyny, drużyna ta ma prawo do neutralizacji tylu okrążeń, ile wynosi ich suma najbliższa dystansowi 1000 metrów. Powracając na tor, jeden z członków drużyny musi powrócić na pozycję, którą drużyna ta zajmowała przed wypadkiem. Zawodnicy korzystający z neutralizacji lub drużyny nie mogą włączyć się do wyścigu na ostatnim kilometrze.~~

~~W przypadku, gdy obaj zawodnicy drużyny upadną jednocześnie w ostatnim kilometrze lub gdy strefa dozwolonej dla nich neutralizacji rozciąga się na ostatni kilometr i gdy nie jest możliwy powrót na tor~~



~~przed rozpoczęciem ostatniego kilometra, drużyny te będą sklasyfikowane na ostatnich miejscach z dorobkiem uzyskanym do czasu zaistnienia wypadku rund i punktów zdobytych oraz rund straconych.~~

**3.2.171** W razie upadku obejmującego więcej niż połowę drużyn, (liczone po jednym zawodniku na drużynę), wyścig zostaje zatrzymany, a sędziowie ustalają czas przerwy. Start zostaje wznowiony, a drużyny zachowują swój dorobek oraz muszą zająć pozycje, jakie miały w momencie zaistnienia wypadku.

**3.2.172** W razie przerwania wyścigu np. z powodu niekorzystnych warunków atmosferycznych, sędziowie podejmują następujące decyzje:

	<b>Mężczyźni Elita</b>	<b>Kobiety Elita</b>	<b>Juniorzy</b>	<b>Kobiety Juniorki</b>	<b>Decyzja</b>
zatrzymany przed	20 km	10 km	10 km	8 km	powtórzony na całym dystansie tego samego dnia
zatrzymany między	20 a 40 km	10-25 km	10 – 25 km	8-15 km	dokończyć na nie przejechanym dystansie z zachowaniem zdobytych punktów i okrążeń
zatrzymany po	40 km	25 km	25 km	15 km	rezultaty w chwili przerwania są uznane za końcowe

## § 11. Scratch

### Definicja

**3.2.173** Jest to wyścig indywidualny na określonym dystansie.

### Organizacja konkurencji

**3.2.174** Wyścigi rozgrywa się na dystansach:

- Kobiety Juniorki 7,5 km
- Mężczyźni Juniorzy 10 km
- Kobiety Elita 10 km
- Mężczyźni Elita 15 km

**3.2.175** Aby ograniczyć liczbę startujących zawodników w zależności od długości toru zgodnie z artykułem 3.1.009 będą organizowane serie kwalifikacyjne na dystansach wg poniższej tabeli:

<b>KATEGORIA</b>	<b>DYSTANS</b>
Mężczyźni Elita	10 km
Kobiety Elita	7,5 km
Mężczyźni Juniorzy	7,5 km
Kobiety Juniorki	5 km

### Przebieg konkurencji

**3.2.176** Przed startem, połowa zawodników ustawia się po zewnętrznej stronie toru, wzdłuż bandy. Druga połowa, jest podtrzymywana i ustawiona jeden za drugim w „korytarzu sprinterskim”.

Po jednej rundzie neutralnej, następuje start lotny.

- 3.2.177 Zawodnicy, którzy stracili okrążenie do grupy głównej, muszą natychmiast opuścić tor.
- 3.2.178 Klasyfikacja sporządzona jest wg kolejności na linii mety z uwzględnieniem nadrobionych okrążeń.
- 3.2.179 *skreślony*

~~3.2.180 W przypadku stwierdzenia zmowy między kolarzami, sędziowie mogą wykluczyć tych kolarzy z wyścigu.~~

~~3.2.181 Rozpoczęcie ostatniego okrążenia wyścigu jest sygnalizowane dzwonkiem.~~

### **Wypadki**

- 3.2.182 ~~Kolarze, którzy mieli uznany wypadek mają prawo do neutralizacji na tyłu okrążeniach toru, ile ich krotność daje dystans zbliżony najbardziej do 1300 m.~~  
~~Kolarz powracający na tor po wypadku, zajmuje pozycję jaką miał przed wypadkiem.~~  
~~Kolarze, którzy korzystali z neutralizacji nie mogą włączyć się do wyścigu na ostatnim kilometrze.~~  
Zawodnik, który nie ukończy wyścigu, nie będzie sklasyfikowany.
- 3.2.183 Wyścig może zostać zatrzymany w przypadku masowego upadku. Sędziowie zadecydują, czy ponowny start odbędzie się na całym dystansie, czy tylko na nieprzejechanym dystansie startując z pozycji zajmowanych w momencie upadku. Tę samą zasadę stosuje się do przypadku przerwania wyścigu z powodu warunków atmosferycznych.

## **§ 12. Tandem**

### **Definicja**

- 3.2.184 Wyścig na rowerze dwuosobowym, zwanym tandemem, jest wyścigiem torowym rozgrywanym według reguł wyścigu sprinterskiego (§ 3) za wyjątkiem poniższych postanowień.

### **Organizacja konkurencji**

- 3.2.185 Każda para kolarzy uważana jest za jednego uczestnika.
- 3.2.186 Biegi będą zestawiane w zależności od ilości startujących wg tabel, art. 3.2.050. Jednakże na torach 333,33 metrów lub krótszych w jednym biegu może startować maksymalnie trzy tandemy.
- 3.2.187 Eliminacje, dla uzyskania czasu do rozstawienia, rozgrywa się ze startu lotnego wyścig na czas na dystansie jednego okrążenia.
- 3.2.188 Wyścigi rozgrywa się na następujących dystansach:
- na torze krótszym niż 333,33 metrów: 6 okrążeń
  - na torze 333,33 metrów: 5 okrążeń
  - na torze dłuższym niż 333,33 metrów: 4 okrążenia
  - na torze dłuższym niż 450 metrów: 3 okrążenia.

## § 13. Wyścig za motorami (demi - fond)

### Definicja

**3.2.189** Wyścig za motorami jest wyścigiem torowym w którym każdy kolarz jedzie za prowadzącym go motocyklistą.

### Motocykle i motocykliści

**3.2.190** Federacja organizatora musi dostarczyć motocykle (w tym dwa rezerwowe) zgodnie z artykułem 3.6.007 i 3.6.028 niniejszych przepisów. Motocykle rezerwowe są używane przez tych motocyklistów, których motocykle uległy awarii.

**3.2.191** Motocykle są sprawdzane przez sędziów, którzy w razie potrzeby mogą skorzystać z pomocy doświadczonego technika.

**3.2.192** Sprawdzanie motocykli odbywa się w terminie wyznaczonym przez Komisję Sędziowską przed każdym wyścigiem.

**3.2.193** Po sprawdzeniu motocykle są umieszczane na zamkniętym parkingu, klucze do którego są przechowywane przez jednego z sędziów. Motocykle są udostępnione motocyklistom dopiero w chwili wyjazdu na tor.

**3.2.194** Pomiędzy dwoma kontrolami każdy motocyklista musi używać tego samego motocykla.

**3.2.195** Motocykliści muszą posiadać licencje. **Muszą także przedstawić zgodę medyczną na udział w międzynarodowych wyścigach. Maksymalny wiek motocyklistów to 65 lat.**

**3.2.196** Sędzia główny wyznacza dwóch rezerwowych motocyklistów, którzy muszą być gotowi przez cały czas wyścigów do uruchomienia motocykli rezerwowych w razie awarii innych motocykli.

### Organizacja konkurencji

**3.2.197** Wyścigi za motorami rozgrywa się bądź na czas (np. 1 godzina), bądź też na określonym dystansie. **W tym ostatnim przypadku dystanse są następujące:**

\* ~~eliminacje: 25 kilometrów~~

\*  ~~finał: 2 wyścigi, po 30 kilometrów każdy.~~

**3.2.198** Wszystkie biegi eliminacyjne są rozgrywane w tym samym dniu.

**3.2.199** Sędziowie ustalają ilość biegów eliminacyjnych w zależności od ilości zgłoszonych zawodników lecz tak, by w jednym biegu startowało nie więcej niż ośmiu zawodników.

Jeżeli są dwa biegi eliminacyjne, to trzech pierwszych z każdej eliminacji i czwarty zawodnik z najlepszym czasem z biegów eliminacyjnych kwalifikują się do finału.

Jeżeli są trzy biegi eliminacyjne, to dwóch pierwszych z każdej eliminacji i trzeci zawodnik z najlepszym czasem z biegów eliminacyjnych kwalifikują się do finału.



Jeżeli są cztery biegi eliminacyjne lub więcej, to w finale uczestniczą zwycięzcy każdego biegu oraz drudzy zawodnicy z najlepszymi czasami z biegów eliminacyjnych tak, aby maksymalnie w finale startowało siedmiu kolarzy.

~~3.2.200 Finał rozgrywa się w dwóch biegach z 30-minutową przerwą między nimi.~~

~~3.2.201 W każdym z dwóch biegów finałowych przyznawane są punkty jak niżej:~~

- ~~— za pierwsze miejsce: 50 punktów~~
- ~~— za drugie miejsce: 35 punktów~~
- ~~— za trzecie miejsce: 25 punktów~~
- ~~— za czwarte miejsce: 17 punktów~~
- ~~— za piąte miejsce: 11 punktów~~
- ~~— za szóste miejsce: 7 punktów~~
- ~~— za siódme miejsce: 4 punkty.~~

Organizator musi określić sposób sporządzania klasyfikacji końcowej, jeśli jest ona sporządzana na podstawie więcej niż jednego biegu finałowego. Jeśli nie jest to określone, obowiązek ten spoczywa na komisji sędziowskiej, która musi określić zasady przed rozpoczęciem wyścigów.

~~3.2.202 Klasyfikację końcową sporządza się poprzez zsumowanie punktów zdobytych w obu biegach. W przypadku zdobycia jednakowej ilości punktów, liczą się lepsze miejsca w biegu szybszym.~~

#### **Przebieg konkurencji**

~~3.2.203 Linia wzdłużna rozdzielająca tor zwana "linią sztajerowską" musi być namalowana na torze w jednej trzeciej szerokości toru, ale minimum 2,50 m od zewnętrznego brzegu toru (bandy). Pozostała wolna część z lewej strony toru musi mieć dostateczną szerokość, by trzech motocyklistów mogło swobodnie jechać obok siebie.~~

3.2.204 Jeśli zawodnik jest wyprzedzany przez innego zawodnika, nie może on jechać powyżej linii sztajerowskiej. Jeżeli któryś z zawodników to robi, to jego przeciwnicy nie mogą wyprzedzać go torem poniżej linii sztajerowskiej pod groźbą dyskwalifikacji.

3.2.205 Zawodnik atakujący może jechać powyżej linii sztajerowskiej, ale tylko po prawej stronie kolarza, którego atakuje. Musi on jednak zawsze pozostawić maksymalnie dużo miejsca po swojej prawej stronie, by inni kolarze mogli go również zaatakować prawą stroną.

3.2.206 Pozycje na starcie i przydział motocykli są ustalane drogą losowania. Pozycje na starcie pierwszego wyścigu finałowego są również ustalane drogą losowania, zaś pozycje na starcie drugiego wyścigu finałowego są odwrotne do pozycji w wyścigu pierwszym.

3.2.207 Każdy zawodnik musi mieć tego samego motocyklistę przez cały czas trwania zawodów.

3.2.208 Motocykliści wjeżdżają na tor bez kolarzy. Na znak sędziego zajmują oni swoją pozycję startową po przejechaniu kilku okrążeń toru dla rozgrzania silników motocykli.

3.2.209 Kolarze ustawiają się na starcie jeden za drugim w wylosowanej kolejności.

- 3.2.210** Start wyścigu jest podawany strzałem z pistoletu. Po jednym okrążeniu kolarze muszą połączyć się ze swoimi motocyklistami.
- 3.2.211** Dzwonek oznajmia ostatnie okrążenie dla prowadzącego zawodnika. Klasyfikacja jest ustalana według kolejności przejazdu przez linię mety i liczby przejechanych okrążeń, to znaczy, że z chwilą przejazdu linii mety przez prowadzącego, wszyscy pozostali zawodnicy również kończą wyścig.
- ~~**3.2.212** W wyścigach rozgrywanych na czas, sygnał dzwonka oznajmia, że do minięcia jednej godziny pozostała minuta jazdy. W momencie minięcia pełnego czasu, chronometrzysta podaje sygnał strzałem z pistoletu, a sędzia mety ustala miejsce poszczególnych zawodników na podstawie kolejności przekraczania linii mety oraz przejechanego dystansu przez każdego zawodnika.~~
- 3.2.213** Gdy zawodnik stracił jedno okrążenie do prowadzącego, nie może on już więcej ~~zatrzymywać się~~ **reagować na ataki zawodników, którzy mają nad nim przewagę okrążeń**, pod groźbą wykluczenia z wyścigu po jednym tylko upomnieniu.
- 3.2.214** Zawodnik, który stracił do prowadzącego pięć okrążeń, zostaje wykluczony z wyścigu.
- 3.2.215** Zawodnicy, którzy popełniają poniższe przewinienia, będą ukarani następująco:

Rodzaj kary	kolor chorągiewki	stopień przewinienia
– upomnienie	zielona	A
– grzywna 500 CHF	zielona i żółta	B
– grzywna 750 CHF i 15 dni zawieszenia	żółta	C
– grzywna 1 000 CHF i 1 do 3 m-cy zawieszenia	czerwona	D

	Przekroczenie przepisów	1-sze	2-gie	3-cie	4-te
1	Jazda powyżej linii sztajerskiej mając przeciwnika mniej niż 10 m przed sobą	A	B	C	D
2	Jazda powyżej linii sztajerskiej gdy jest się atakowanym	B	C	D	
3	Jazda powyżej linii sztajerskiej mając przeciwnika obok siebie	B	C	D	
4	Przekroczenie pierwsze popełnione przez kolarza wyprzedzonego	B	C	D	
5	Przekroczenie drugie lub trzecie popełnione przez kolarza wyprzedzonego	C	D		
6	Przycinanie do bandy ( balustrady) podczas wyprzedzania	B	C	D	
7	Przycinanie do bandy podczas wyprzedzania przez dwóch zawodników	C	D		
8	Nagła zmiana kierunku jazdy (zajeżdżanie)	C	D		
9	Próba przejazdu we czwórkę kolarzy równolegle	D			
10	Wyprzedzanie jadąc poniżej linii sztajerskiej	D			
11	Jazda z trzymaniem jednej ręki na kierownicy	A	B	C	D

- 3.2.216** W razie defektu motocykla lub wypadku uznanego przed wejściem za motocyklistów, sędzia strzałem z pistoletu ogłasza falstart i przerywa wyścig, a start jest powtórzony. Gdy zdarzy się to później, następuje neutralizacja wyścigu na tylu okrążeniach, by ich suma była najbardziej zbliżona do dystansu 1.500 metrów, za wyjątkiem ostatnich ~~5-ciu okrążeń~~ 1500 metrów lub ostatniej minuty wyścigu na czas, w którym to przypadku wyścig jest kontynuowany, a zawodnik, który uległ wypadkowi, zostaje sklasyfikowany na miejscu, które zajmował w momencie wypadku, jeżeli sędziowie uznają jego wyniki za ostateczne. Jeżeli tak nie jest, zostaje on sklasyfikowany na ostatnim miejscu **spośród zawodników, którzy pokonali taką samą liczbę okrążeń co on w momencie wypadku.**
- 3.2.217** Jeżeli tor staje się nieprzejezdny (np. z przyczyn atmosferycznych), to wyścig po ustaniu przyczyny zostaje wznowiony od początku za wyjątkiem sytuacji, gdy jest on zatrzymany na ~~dziesięciu ostatnich okrążeniach~~ ostatnich 2 kilometrach lub podczas dwóch ostatnich minut w wyścigach rozgrywanych na czas. W tym przypadku klasyfikacja jest ustalona na podstawie ostatniego przejazdu przez linię mety.

## § 14. Wyścig eliminacyjny

### Definicja

- 3.2.218** Wyścig eliminacyjny jest wyścigiem torowym indywidualnym, w którym ostatni kolarz na każdym finiszu zostaje wycofany z toru.

### Organizacja konkurencji

- 3.2.219** Organizacja tego wyścigu ustalona jest regulaminem zawodów.

### Przebieg konkurencji

- 3.2.220** Przed startem, połowa zawodników ustawia się po zewnętrznej stronie toru, wzdłuż bandy. Druga połowa, jest podtrzymywana i ustawiona jeden za drugim w „korytarzu sprinterskim”.
- 3.2.221** Sygnał do startu jest podawany po przejechaniu okrążenia neutralnego, podczas którego zawodnicy muszą jechać w zwartej grupie z umiarkowaną szybkością.
- 3.2.222** Finisze są rozgrywane co drugie okrążenie na torach krótszych niż 333,33 m. i na każdym okrążeniu na torach 333,33 m lub dłuższych. Na torach poniżej 333,33 m każde okrążenie poprzedzające finisz sygnalizowane jest dzwonkiem.
- 3.2.223** Po każdym finiszu zawodnik, którego tylnie koło roweru przejedzie linię mety jako ostatnie, zostaje wyeliminowany i musi natychmiast opuścić tor.  
Jeżeli pomiędzy sprintami, jeden lub kilku kolarzy zostaną za grupą albo wycofają się z wyścigu, kolarze ci będą wyeliminowani podczas najbliższego sprintu.

W pewnych przypadkach sędziowie mogą wyeliminować innego kolarza niż ostatni podczas sprintu (np. jeżeli zawodnik jedzie po niebieskim trocie). Sędzia główny jest odpowiedzialny za podjęcie decyzji ostatecznej na podstawie informacji sędziego obserwatora i innych sędziów, który z zawodników będzie wyeliminowany.

We wszystkich przypadkach decyzje dotyczące zawodników eliminowanych muszą być podjęte i ogłoszone zanim zawodnicy nie przejadą linii startu do wyścigu drużynowego znajdującej się za linią mety, na której rozgrywany jest sprint. Jeżeli żadna decyzja nie może być podjęta w tym czasie, żaden z kolarzy nie będzie wyeliminowany do najbliższego finiszu. Taka sytuacja będzie sygnalizowana zieloną flagą przy linii startu.

Kolarz wyeliminowany musi natychmiast opuścić tor w przeciwnym razie zostanie zdyskwalifikowany. W przypadku gdy kolarz nie opuści toru natychmiast, Sędzia Główny może ogłosić neutralizację wyścigu do czasu opuszczenia toru przez tego kolarza.

**3.2.223 bis** Kolarze eliminowani muszą być klasyfikowani w kolejności odwrotnej do momentu ich wyeliminowania (np. pierwszy wyeliminowany jest klasyfikowany jako ostatni, drugi jako przedostatni, itd. )

**3.2.224** Ostatnich dwóch zawodników rozgrywa finisz o zwycięstwo w tym wyścigu. Zwycięża zawodnik, którego przednie koło roweru przejedzie jako pierwsze linię mety.

**3.2.225** W wyścigu eliminacyjnym nie liczą się nadrobione okrążenia.

**3.2.226** W razie uznanego wypadku jednego lub kilku zawodników, Sędzia główny podejmuje decyzję o natychmiastowej neutralizacji w wyścigu na maksymalnej ilości okrążeń zbliżonych do dystansu 1250 metrów, aby kolarze poszkodowani włączyli się do grupy. W przypadku gdy wszyscy kolarze na torze zostali poszkodowani na skutek uznanego wypadku, wyścig będzie neutralizowany podczas maksimum trzech minut, aby wszyscy kolarze mogli powrócić na tor.

Neutralizacja sygnalizowana jest żółtą chorągiewką na linii mety. Kolarze muszą jechać zwartą grupą z umiarkowaną prędkością. Pozycja wszystkich kolarzy przed lub za grupą, którą zajmowali w momencie wypadku nie będzie uwzględniona.

Wyścig zostaje wznowiony w momencie zakończenia sygnalizacji żółtą chorągiewką i strzału z rewolweru przez startera. Wszyscy kolarze niezdolni do powrotu na tor w czasie trwania neutralizacji będą wyeliminowani. Ich pozycja określona będzie momentem wyeliminowania. Sygnał dzwonka na następnym okrążeniu oznacza sprint na najbliższym okrążeniu.

Od momentu kiedy na torze pozostaną tylko czterej zawodnicy, za wyjątkiem przypadku, gdy wszyscy kolarze na torze ulegną uznanemu wypadkowi, nie będzie już żadnej neutralizacji. Kolarze, którzy nie będą finiszować będą wyeliminowani i ich pozycja określona zostanie momentem wyeliminowania.

~~**3.2.226 bis** W przypadku zmowy między zawodnikami, zawodnicy ci będą zdyskwalifikowani.~~

## § 15. Sześciodniówka

### Definicja

**3.2.227** Wyścig "sześciodniowy" jest rozgrywany w ciągu sześciu kolejnych dni z przerwami, jednak minimalny czas trwania konkurencji winien wynosić co najmniej 24 godziny.

- 3.2.228** Organizator ma prawo ustalenia czasu trwania konkurencji i samego programu "sześcidniówki", lecz zgodnie z artykułem 3.2.227.
- 3.2.229** Wyścig sześcidniowy jest wyścigiem drużynowym, po dwóch lub trzech zawodników w drużynie, którzy muszą mieć jednakowe koszulki, zgodne z art. 1.3.044 i posiadać jednakowe numery startowe.
- 3.2.230** Wyścig sześcidniowy może być rozgrywany na torze o minimalnej długości 140 metrów.
- 3.2.231** Liczba startujących drużyn jest ustalana przez organizatora i zależy od długości toru.
- 3.2.232** Tablica świetlna na torze musi pokazywać:
- na starcie " 0 " dla wszystkich drużyn
  - po zakończeniu każdego wyścigu, ogólną klasyfikację wyścigu
  - w ostatnim dniu zawodów podczas wyścigu finałowego, klasyfikację generalną całej "sześcidniówki".
- 3.2.233** *skreślony*
- 3.2.234** W razie defektu uznanego przez sędziów, lub jeśli jeden z kolarzy ma upadek, drużyna ma prawo do neutralizacji na tylu okrążeniach, by ich suma stanowiła dystans najbardziej zbliżony do **1250 metrów (5 okrążeń na torach 250-metrowych)**.
- Jeżeli po zakończeniu neutralizacji zawodnik zdefektowany nie jest gotów do wejścia na tor, lub wypadek nie jest uznany, musi uczynić to jego partner, z pozycji gdzie nastąpił defekt. W przeciwnym razie drużyna zostanie ukarana dwoma utraconymi okrążeniami.
- 3.2.235** Okrążenia nadrobione przez drużynę, której jeden z członków jest w czasie neutralizacji, są uznane tylko wtedy, gdy partner z drużyny pokonuje dystans, to znaczy, że nie opuścił żadnej zmiany.
- 3.2.236** W wyścigach rozgrywanych na czas, drużyna zdekompletowana do jednego zawodnika musi opuścić tor na 10 okrążeń przed końcem wyścigu.
- 3.2.237** Kierownik toru po uzgodnieniu z Komisją Sędziowską ma prawo utworzyć drużynę tymczasową składającą się z zawodników, których partnerzy są zneutralizowani. Kolarze tymczasowej drużyny muszą nosić takie same koszulki i numery startowe.
- Dla ustalenia pozycji drużyny tymczasowej sumuje się ilość okrążeń nadrobionych przez ich drużyny podstawowe jak również zdobyte punkty, zaokrągla w dół do liczby parzystej i dzieli przez dwa.
- Po rozwiązaniu drużyny tymczasowej okrążenia nadrobione lub stracone przez drużynę tymczasową jak również zdobyte punkty zostają wliczone do klasyfikacji ogólnej ich drużyn podstawowych.
- 3.2.238** Jeżeli jeden zawodnik korzysta z prawa do neutralizacji, jego partner musi uczestniczyć w wyścigu zgodnie z art. 3.2.235 i 3.2.326. Jeśli kolarz, który korzysta z neutralizacji nie będzie w stanie kontynuować wyścigu, drużyna uzyska prawo do neutralizacji w wyścigu.

Po biegu, zespół, który korzystał z neutralizacji będzie sklasyfikowany na tej samej pozycji, co zespół sklasyfikowany najbliżej w klasyfikacji generalnej przed rozpoczęciem wyścigu, włączając w to rundy stracone przez ten zespół podczas ostatniego biegu. Rundy nadrobione nie są brane pod uwagę.

Dodatkowo zespół korzystający z neutralizacji będzie ukarany jedną utraconą rundą.

**3.2.239** Lekarz wyścigu może podjąć decyzję neutralizacji zawodnika na maksymalny czas do 36 godzin. Po tym okresie zawodnik zostaje wyeliminowany z konkurencji.

**3.2.240** Jeżeli jeden zawodnik wycofa się z wyścigu, to jego drużyna jest rozwiązana. Pozostały kolarz bierze udział we wszystkich wyścigach indywidualnie. Jeżeli w ciągu 48 godzin nie zostanie on włączony do nowej drużyny, jest wyeliminowany z konkurencji.

**3.2.241** Jeżeli zostanie utworzona nowa drużyna, to otrzymuje ona miejsce najlepszej drużyny rozwiązanej minus jedno okrążenie. Punkty zdobyte przez drużyny rozwiązane są dodane i podzielone przez dwa.

**3.2.242** Punktacja "sześcidniówki" przedstawia się następująco:

- Wyścigi drużynowe: Madison, Madison-Eliminacyjny, Drużynowy na czas (500 - 1000 m): 20, 12, 10, 8, 6, 4 pkt ;
- Wyścigi indywidualne: Punktowy, Eliminacyjny, Na czas (1 okrążenie), Za derną, Scratch, Keirin: 10, 6, 5, 4, 3, 2 pkt ;
- za finisze: 5, 3, 2, i 1 pkt, punkty podwojone w ostatnim Madisonie (maksymalnie 6, co 10 okrążenie),

**3.2.243** Jeżeli niemożliwy jest start wszystkich drużyn w jednym biegu, to organizuje się dwa biegi:

A. jeden bieg z drużynami pierwszej połowy klasyfikacji ogólnej, z jednym kolarzem lub drużynami: 10, 8, 6, 4 i 2 punkty.

- drużyna (jedna zmiana w połowie wyścigu): 10, 8, 6, 4, 2 pkt.
- medison 15, 10, 8, 6, 4, 2 pkt.

jeden bieg z drużynami drugiej połowy klasyfikacji ogólnej, z jednym kolarzem lub drużynami: 10, 8, 6, 4 i 2 punkty.

- drużyna (jedna zmiana w połowie wyścigu): 10, 8, 6, 4, 2 pkt.
- medison: 15, 10, 8, 6, 4, 2 pkt.

B. dwa biegi z drużynami pierwszej połowy klasyfikacji ogólnej, z jednym kolarzem: 5, 4, 3, 2 i 1 punkt.

dwa biegi z drużynami drugiej połowy klasyfikacji ogólnej, z jednym kolarzem: 5, 4, 3, 2 i 1 punkt.

Okrążenia nadrobione w wyścigu za derną nie są wliczane do klasyfikacji generalnej.

**3.2.244** W madisonie - ostatnim wyścigu „sześcidniówki”, kolejność drużyn ustala się na podstawie pokonanego dystansu, zgodnie z liczbą pełnych okrążeń przejechanych przez każdą drużynę oraz okrążeń, które zostały przyznane w ramach bonifikaty za zdobyte punkty.

Poza ostatnim wyścigiem „sześcidniówki” drużyny otrzymują jedno okrążenie bonifikaty za każde zdobyte 100 punktów.

Okrążenia bonifikaty mogą być przyznawane za konkurencje inne takie jak wyścig na czas, pod warunkiem, że wszystkie drużyny muszą w nich uczestniczyć.

**3.2.245** Wszystkie punkty zdobyte w konkurencjach indywidualnych i wyścigach drużynowych muszą zaliczać się do klasyfikacji ogólnej "sześciodniówki".

Wszystkie okrążenia nadrobione, które zostały zdobyte co najmniej przez jednego kolarza każdej drużyny muszą być zaliczone do klasyfikacji generalnej. Okrążenia nadrobione w wyścigu eliminacyjnym (australijskim) nie wliczają się do klasyfikacji generalnej.

**3.2.246** Każdego dnia poza klasyfikacjami wyścigów, sporządzona będzie klasyfikacja generalna na podstawie nadrobionych okrążeń i zdobytych punktów.

Przejechany dystans 6-cio dniówki wyrażony liczbą okrążeń jest podstawą klasyfikacji końcowej.

Drużyny posiadające tę samą liczbę okrążeń klasyfikowane są wg ilości posiadanych punktów.

W przypadku jednakowej liczby okrążeń i jednakowej liczby punktów decydującym jest miejsce na mecie w wyścigu finałowym.

## § 16. Omnium

### Definicja

**3.2.247** Omnium jest jednym wyścigiem, składającym się z czterech konkurencji, rozgrywanych z maksymalną ilością zawodników określoną limitem dla toru (art. 3.1.009) w ciągu jednego dnia wg poniższej kolejności:

1.) Scratch

10 km dla mężczyzn – Elita

7,5 km dla kobiet – Elita

7,5 km dla mężczyzn – Juniorzy

5 km dla kobiet – Juniorki

2.) Wyścig tempowy

10 km dla mężczyzn – Elita

7,5 km dla kobiet – Elita

7,5 km dla mężczyzn – Juniorzy

5 km dla kobiet – Juniorki

3.) Wyścig eliminacyjny

4.) Wyścig punktowany

25 km dla mężczyzn - Elita

20 km dla kobiet - Elita

20 km dla mężczyzn - Juniorzy

15 km dla kobiet - Juniorki

**3.2.247 bis** W zawodach w których ilość zawodników zgłoszonych przekracza limit bezpieczeństwa dla danego toru i jeżeli nie istnieje system kwalifikacji do wyłonienia określonej liczby zawodników, należy przeprowadzić selekcję wg poniższych reguł:

- Wszyscy zawodnicy zgłoszeni muszą wziąć udział w biegu kwalifikacyjnym - Wyścigu punktowanym, który jest rozgrywany na dystansie i z ilością finiszy określoną w przepisach dotyczących eliminacji do Wyścigu punktowanego. Wyścigi muszą być rozegrane tak aby ilość zakwalifikowanych zawodników nie przekraczała maksymalnej ilości kolarzy dla danego toru, bez konieczności zakwalifikowania maksymalnej ilości zawodników dla danego toru. Jednakowa liczba zawodników z każdego biegu kwalifikacyjnego będzie zakwalifikowana do Omnium.
- Wszyscy kolarze nie zakwalifikowani do Omnium będą sklasyfikowani wspólnie na ostatnim miejscu.
- Kolarze, którzy nie ukończą wyścigu kwalifikacyjnego nie zostaną sklasyfikowani (DNF)

### **Organizacja zawodów**

**3.2.248** W miarę możliwości, konkurencje powinny być oddzielone następną od poprzedniej przerwą co najmniej 30 min.

**3.2.249** Kolarze, którzy nie wystartują w jednej z konkurencji nie mogą brać udziału w pozostałych i są uważani za zawodników, którzy nie ukończyli zawodów. Ich nazwiska będą umieszczone na końcu klasyfikacji generalnej z zaznaczeniem „DNF” (nie ukończył).

**3.2.249 bis** Na starcie wszystkich wyścigów, kolarze powinni ustawić się w szyku indiańskim wzdłuż bandy i korytarzu sprinterskim w kolejności zgodnej z listą startową. Do wyścigu scratch, kolejność jest ustalona na podstawie ostatniej klasyfikacji UCI w konkurencji omnium. Kolejność w pozostałych wyścigach jest sporządzona na podstawie aktualnej klasyfikacji omnium.

### **Klasyfikacja**

**3.2.250** Na podstawie wyników pierwszych trzech konkurencji sporządza się klasyfikację wg zasad; Zwycięzca każdej z trzech konkurencji otrzymuje 40 pkt, drugi 38 pkt, trzeci 36 pkt itd. Kolarze sklasyfikowani w tych konkurencjach na miejscu 21 i dalszych otrzymują 1 pkt.

**3.2.251** Przed startem do wyścigu punktowanego aktualna klasyfikacja wynika z sumy punktów uzyskanych w poprzednich trzech konkurencjach. Zawodnicy rozpoczynają wyścig punktowany z dorobkiem tak zgromadzonych punktów. Suma tych punktów może być powiększona lub zmniejszona o punkty wyścigu punktowego. W trakcie wyścigu zawodnicy zdobywają punkty za nadrobione okrążenia i lotne finisze, a także tracą punkty za stracone okrążenia.

Klasyfikacja generalna omnium zmienia się w trakcie trwania wyścigu punktowego. Zwycięzcą omnium zostanie zawodnik, który uzyska najwyższą sumę punktów.

**3.2.251 bis** Wszyscy kolarze, którzy nie ukończyli jednej z konkurencji będą umieszczeni w klasyfikacji za ostatnim sklasyfikowanym kolarzem jako zawodnicy, którzy nie ukończyli omnium („DNF”).

Za wyjątkiem wyścigu eliminacyjnego, wszystkim kolarzom wycofanym przez sędziów z innych konkurencji zostanie dopisane do klasyfikacji 40 pkt ujemnych.



**3.2.251 ter** W wyścigu Scratch, wszyscy zawodnicy, którzy nie ukończą wyścigu z powodu upadku lub nie mogli powrócić na tor w ostatnim kilometrze, otrzymają miejsce w klasyfikacji (i odpowiednią do tego liczbę punktów do klasyfikacji Omnium) uwzględniając ilość nadrobionych okrążeń i liczbę kolarzy pozostających na torze w tym momencie.

W wyścigu Scratch kolarz, który straci dwa okrążenia, będzie ukarany 40 pkt. zgodnie z art. 3.2.251 bis i będzie wycofany z wyścigu. Jego pozycja w klasyfikacji będzie określona przez liczbę zawodników pozostających na torze w tym momencie.

W wyścigu punktowanym oraz wyścigu tempowym, kolarze, którzy nie mogą powrócić na tor na ostatnim kilometrze, otrzymają na finiszu końcowym miejsce określone przez liczbę zawodników pozostających na torze w tym momencie.

**3.2.252** W przypadku równej ilości punktów w klasyfikacji po zakończeniu wyścigu punktowego, zwycięzcą omnium zostanie zawodnik, który uzyskał lepsze miejsce na mecie ostatniego okrążenia wyścigu punktowego.

## **§ 17. Okrążenie ze startu lotnego**

### **Definicja**

**3.2.253** Okrążenie ze startu lotnego jest wyścigiem na czas, mierzonym od linii mety, na dystansie jednego okrążenia.

### **Przebieg konkurencji**

**3.2.254** Zawodnicy startują w kolejności ustalonej przez komisję sędziowską.

**3.2.255** Kolejny zawodnik rozpoczyna bieg, kiedy poprzedni zawodnik wyłączył pomiar czasu swojej próby.

**3.2.256** Dystans wyścigu wraz z rozbiegiem w zależności od długości toru wynosi:

tor 250 m lub mniej	3 ½ okrążenia
tor 285,714 m	3 okrążenia
tor 333,33 m	2 ½ okrążenia
tor 400 m i więcej	2 okrążenia

**3.2.257** W przypadku uzyskania jednakowych czasów, decyduje lepszy czas na ostatnich 200 m.

**3.2.258** W przypadku wypadku zawodnika może powtórzyć start. Tylko jeden ponowny start jest dopuszczalny.

## **§ 18. Wyścig Tempowy**

### **Definicja**

**3.2.259** Wyścig Tempowy jest wyścigiem, w którym klasyfikacja końcowa sporządzona jest na podstawie sumy punktów zdobytych przez zawodników na finiszach i punktów za „nadrobione” okrążenia.

### **Organizacja konkurencji**

- 3.2.260** Za wyjątkiem szczególnych zasad przedstawionych poniżej, reguły wyścigu punktowanego mają zastosowanie w tym wyścigu.
- 3.2.261** Po 4 pierwszych okrążeniach, sprinty rozgrywane są na każdym okrążeniu. Po ukończeniu czterech okrążeń, sygnał dzwonka informuje o rozpoczęciu okrążeń finiszowych.
- 3.2.262** Na każdym finiszu, pierwszy zawodnik zdobywa 1 pkt, także 1 pkt dla pierwszego na ostatnim okrążeniu. Zawodnik, który nadrobi okrążenie nad peletonem, zdobędzie 20 punktów. Zawodnik, który straci okrążenie do peletonu traci 20 pkt.

### **Przebieg konkurencji**

- 3.2.263** Przed startem, połowa zawodników ustawia się przy bandzie, pozostali podtrzymywani w szyku indiańskim w korytarzu sprinterskim.
- 3.2.264** Start lotny po przejechaniu rundy neutralnej w zwartej grupie ze średnią prędkością.

## **Rozdział III. KLASYFIKACJA PUNKTOWA UCI NA TORZE**

*Dostępny w oryginalnej wersji językowej*

## Rozdział IV. PUCHAR ŚWIATA UCI NA TORZE

**3.4.001** Międzynarodowa Unia Kolarska organizuje "Puchar Świata na torze" obejmujący klasyfikację generalną państw opartą na zawodach wyznaczonych corocznie przez Dyrektoriat UCI.

**3.4.002** Puchar Świata na torze jest wyłączną własnością UCI.

**3.4.003** Zawody Pucharu Świata rozgrywane są w wybranych konkurencjach program Mistrzostwa Świata:

### MEŹCZYŹNI:

- 1) 1 km na czas ze startu zatrzymanego
- 2) Sprint
- 3) Wyścig indywidualny na dochodzenie, 4 km
- 4) Wyścig drużynowy na dochodzenie, 4 km
- 5) Keirin
- 6) Sprint drużynowy
- 7) Wyścig punktowany, 30 km
- 8) Madison, 30 km
- 9) Scratch 15 km
- 10) Omnium

### KOBIETY:

- 1) 500 m na czas ze startu zatrzymanego
- 2) Sprint
- 3) Wyścig indywidualny na dochodzenie, 3 km
- 4) Wyścig drużynowy na dochodzenie, 4 km
- 5) Keirin
- 6) Wyścig punktowany, 20 km
- 7) Scratch 10 km
- 8) Sprint drużynowy
- 9) Omnium
- 10) Madison, 20 km

### Uczestnictwo

**3.4.004** W zawodach Pucharu Świata na torze biorą udział reprezentacje narodowe i zarejestrowane grupy torowe, składające się z zawodników od 18 lat wzwyż. W zawodach Pucharu Świata może uczestniczyć 4 najlepszych zawodników w poszczególnych konkurencjach z Mistrzostw Świata Juniorów z tego samego sezonu. Uczestnictwo w indywidualnych konkurencjach oraz w madisonie jest ograniczone do zawodników posiadających co najmniej 250 pkt w klasyfikacji UCI.

Powyższą liczbę punktów zawodnicy muszą zgromadzić w dniu otwarcia zgłoszeń on-line do pierwszej rundy Pucharu Świata (par. 3.4.005) lub w najbardziej aktualnej wersji odpowiedniego Indywidualnego Rankingu UCI. Przepis ten nie obowiązuje zawodników zgłaszających się do konkurencji: wyścig indywidualny na dochodzenie, 1km/500m ze startu zatrzymanego.

Dla rozwoju kolarstwa torowego, komisja torowa może zezwolić na odstępstwa od powyższych warunków.

Uczestnictwo w każdej serii Pucharu Świata determinuje kandydatura federacji narodowych w konkurencjach odpowiednich dla Mistrzostwach Świata zgodnie z art. 9.2.027 bis.

**3.4.005** Prawo zgłoszenia mają wyłącznie Federacje Narodowe zrzeszone w UCI i drużyny torowe UCI.

Maksymalna liczba zawodników / drużyn zakwalifikowana jest na bazie klasyfikacji indywidualnej torowej UCI, w dniu rozpoczęcia pierwszej rundy Pucharu Świata wg poniższego zestawienia:

Konkurencja	Mężczyźni	Kobiety
Sprint	45 <sup>3)</sup>	45 <sup>3)</sup>
Keirin	36 <sup>3)</sup>	36 <sup>3)</sup>
Omnium	24 <sup>2) 4)</sup>	24 <sup>2) 4)</sup>
Madison	18 <sup>1) 4)</sup>	18 <sup>1) 4)</sup>

<sup>1)</sup> drużyny

<sup>2)</sup> w przypadku uczestnictwa Mistrza Świata, liczba drużyn/ kolarzy zakwalifikowanych wg klasyfikacji UCI będzie zredukowana tak aby nie przekroczyć liczby maksymalnej dopuszczalnej wg klasyfikacji.

Nie ma określonej liczby maksymalnej dla pozostałych konkurencji.

**3.4.006** Każda reprezentacja narodowa może zgłosić maksymalnie 17 zawodników (Mężczyźni i Kobiety), w tym maksymalnie 10 Mężczyzn i 7 Kobiet.

**3.4.007** Ilość uczestników maksymalna na ekipę (ekipę torową lub narodową) w każdym wyścigu jest następująca:

MEŻCZYŹNI:

1 km ze startu zatrzymanego	1
Sprint	2
Keirin	1
Sprint drużynowy	3
Wyścig indywidualny na dochodzenie	1
Wyścig drużynowy	4
Wyścig punktowy	1
Scratch	1
Omnium	1
Madison	2

KOBIETY:

500 m ze startu zatrzymanego	1
Sprint	2
Keirin	1
Sprint drużynowy	2
Wyścig indywidualny na dochodzenie	1
Wyścig drużynowy	4
Wyścig punktowany	1
Scratch	1
Omnium	1
Madison	2

**3.4.007 bis** Maksymalna liczba zawodników tej samej narodowości, niezależnie od ekipy, zakwalifikowanych wg klasyfikacji UCI, będzie ograniczona dla konkurencji jak poniżej:

Sprint	3
Keirin	2
Omnium	1
Madison	1 (ekipa)

W przypadku gdy będzie więcej zawodników/ekip tej samej narodowości zgłoszonych do konkurencji jak powyżej, wybór zawodników/ekip będzie dokonany przez federację narodową właściwą dla tych zawodników, nawet jeżeli zawodnik/ekipa zgłoszony jest w ekipie torowej UCI.

**3.4.007 ter** Nawet w przypadku, gdy maksymalna liczba zawodników, określona w art. 3.4.005, została osiągnięta, Federacja Narodowa kraju organizatora ma prawo zgłosić 1 drużynę do każdej konkurencji drużynowej i 1 zawodnika/zawodniczkę do każdej konkurencji indywidualnej, za wyjątkiem konkurencji Omnium oraz Madison. Zgłoszeni zawodnicy i drużyny muszą spełniać wszystkie pozostałe wymogi uczestnictwa w zawodach.

**3.4.008** *skreślony*

**3.4.009** Nazwiska zawodników, zawodników rezerwowych i osób towarzyszących muszą być przekazane organizatorowi najpóźniej na 3 tygodnie przed datą zawodów.

W przypadku absencji zawodników, których udział był wcześniej potwierdzony, mogą być stosowane następujące kary: grzywna w wysokości równej kosztom przejazdu lub minimum 2.000 CHF za każdego zawodnika. Kwoty te przysługują organizatorowi. Federacja narodowa kolarza jest solidarnie odpowiedzialna za zapłatę tej grzywny.

Nazwiska kolarzy startujących muszą być podane Komisji sędziowskiej najpóźniej do południa w przededniu rozegrania pierwszego wyścigu zawodów, odpowiednio do programu i opublikowanych informacji. Wszelkie opóźnienia zgłoszenia będą karane grzywną 300 CHF.

Obecność na odprawie technicznej jest obowiązkowa. Jej brak będzie karana grzywną w wysokości 300 CHF.

**3.4.009 bis** *Skreślony*

#### **Organizacja**

**3.4.010** Organizatorzy zawodów Pucharu Świata muszą podpisać z UCI umowę szczegółowo regulującą prawa audiowizualne, prawa reklamowe oraz techniczną organizację zawodów.

**3.4.011** *skreślony*

**3.4.012** *skreślony*

**3.4.013** Komisja Sędziowska składa się z sędziów międzynarodowych UCI wyznaczanych przez UCI zgodnie z art. 1.2.116. Federacja Narodowa organizująca imprezę wyznacza pozostałych komisarzy, w tym chronometrażystów, niezbędnych dla prawidłowego przeprowadzenia zawodów.

**3.4.014** UCI wyznacza delegata technicznego.

**3.4.015** Organizator pokrywa koszty wszystkich osób wyznaczonych przez UCI, ale będą oni opłacani przez UCI, zgodnie z obowiązującymi zasadami.

**3.4.016** Przed rozpoczęciem zawodów musi odbyć się odprawa techniczna, którą prowadzi sędzia główny, a udział w niej biorą: kierownicy ekip, delegat techniczny UCI oraz osoby odpowiedzialne za organizację imprezy.

### **Nagrody**

**3.4.017** Tabela nagród indywidualnych za poszczególne konkurencje będzie określona przez Dyrektoriat UCI w zobowiązaniach finansowych.

**3.4.018** *skreślony*

**3.4.019** *skreślony*

**3.4.020** Trzech pierwszych kolarzy w każdej konkurencji otrzymuje od organizatora odpowiednio, medal złoty (1 miejsce), srebrny (2 miejsce) i brązowy (3 miejsce).

Kraj sklasyfikowany na pierwszym miejscu w ogólnej klasyfikacji zawodów otrzymuje od organizatora pamiątkowy artystyczny przedmiot.

### **Klasyfikacja**

**3.4.021** Za końcowe wyniki każdej konkurencji, każdego zawodów, zawodnicy i zawodniczki otrzymują punkty według tabeli zamieszczonej w art. 3.3.010.

Za pierwsze miejsce:	12 punktów
Za drugie miejsce:	10 punktów
Za trzecie miejsce:	8 punktów
Za czwarte miejsce:	7 punktów
Za piąte miejsce:	6 punktów
Za szóste miejsce:	5 punktów
Za siódme miejsce:	4 punkty
Za ósme miejsce:	3 punkty
Za dziewiąte miejsce:	2 punkty
Za dziesiąte miejsce:	1 punkt

**3.4.021 bis** Po zakończeniu każdego zawodów, przy sporządzaniu klasyfikacji generalnej w przypadku równej ilości punktów wyżej będą sklasyfikowani zawodnicy, którzy zajęli większą liczbę miejsc pierwszych, następnie drugich itd. biorąc pod uwagę wszystkie miejsca za które przyznawane są punkty.

Jeżeli po zastosowaniu powyższych kryteriów zawodnicy nadal klasyfikowani są ex quo decydującym jest zajęte lepsze miejsce w ostatnio rozegranych zawodach.

**3.4.022** Końcowa klasyfikacja narodowa zostanie ustalona poprzez zsumowanie wszystkich punktów zdobytych przez kolarzy każdej ekipy we wszystkich konkurencjach. W przypadku równej sumy punktów, decyduje liczba zwycięstw, a gdy ta jest także równa, ilość drugich miejsc itd.

**3.4.023** Suma punktów uzyskanych przez każdy kraj we wszystkich zawodach w roku służy do opracowania końcowej klasyfikacji krajów na koniec danego roku.

**3.4.024** UCI przyznaje następujące trofeum „Puchar Świata UCI na Torze” dla najlepszego kraju w ogólnej klasyfikacji końcowej.

**3.4.025** *skreślony*

## Rozdział V. REKORDY ŚWIATA I POLSKI

### Postanowienia ogólne

**3.5.001** UCI i *PZKol* uznaje wyłącznie Torowe Rekordy Świata i *Polski* w następujących kategoriach i konkurencjach:

#### Start lotny

Wszystkie kategorie: 200 m i 500 m.

#### Start zatrzymany

- Mężczyźni: Sprint drużynowy (wyłącznie na torze 250 m), 1 km, 4 km, 4 km drużynowo, 1 godzina.
- Kobiety: Sprint drużynowy (wyłącznie na torze 250 m), 500 m, 3 km, 3 km drużynowo, 1 godzina.
- Juniorzy: Sprint drużynowy (wyłącznie na torze 250 m), 1 km, 3 km, 4 km drużynowo
- Juniorki: Sprint drużynowy (wyłącznie na torze 250 m), 500 m, 2 km, 3 km drużynowo.

(PL) - *Juniorzy młodsi*: 500 m, 2 km

(PL) - *Juniorki młodsze*: 500 m, 2 km

**3.5.002** Rekordy Świata są wyłączną własnością UCI, a *Rekordy Polski* własnością *PZKol*.

UCI *lub PZKol* są jedynymi właścicielami wszystkich praw audio-wizualnych, reklamowych i innych związanych z rekordem. UCI *lub PZKol* mogą te prawa scedować na innego właściciela, na warunkach które określą.

**3.5.003** Tylko UCI może uznać i zatwierdzić rekord świata, a *PZKol* rekord *Polski*.

**3.5.004** UCI prowadzi aktualny wykaz rekordów olimpijskich, które regularnie publikuje.

**3.5.005** Rekordy mogą być ustanawiane podczas zawodów lub w specjalnych próbach odbywających się zgodnie z przepisami UCI danej konkurencji.

Próba specjalna musi być uprzednio w formie pisemnej zatwierdzona przez UCI. Zatwierdzenie wymaga podporządkowania się wymaganiom określonym przez UCI, między innymi wymaganiom Regulaminu Antydopingowego UCI. Każdy kolarz zamierzający podjąć próbę bicia rekordu musi być włączony do grupy nadzorowanej przez UCI i przekazywać na bieżąco informacje o miejscu swojego pobytu oraz podawać się kontroli zgodnie z programem „Paszportu Biologicznego” wprowadzonego przez UCI. Jeżeli zawodnik nie będzie włączony do grupy nadzorowanej lub nie posiada Paszportu Biologicznego, wszystkie koszty wykonywania kontroli antydopingowej zawodnika i inne dodatkowe kontrole będą musiały być pokryte przez tego zawodnika.

Ponadto próba specjalna musi być wstępnie pisemnie zatwierdzona przez federację narodową zawodnika lub zawodników. Ta autoryzacja musi wpłynąć do siedziby UCI najpóźniej dwa miesiące przed datą próby bicia rekordu.

Za wyjątkiem próby bicia rekordu w jeździe godzinnej, żadne inne próby bicia rekordu nie są dozwolone podczas Mistrzostw Świata.



- 3.5.006** Publiczność i dziennikarze mogą obserwować próbę bicia rekordu przez cały czas. Za zgodą UCI ilość widzów i dziennikarzy może być limitowana w interesie widowiska sportowego.
- 3.5.007** Podczas wszystkich prób bicia rekordu przeprowadzanymi poza zawodami zawodnik lub drużyna musi być na torze sama.
- 3.5.008** Rekordy mogą być ustanawiane tylko na torach zatwierdzonych przez UCI, a *rekordy Polski na zatwierdzonych przez PZKol*.  
Do ustanowienia rekordu muszą być używane wyłącznie rowery zgodne z przepisami UCI, dopuszczone do zawodów torowych.  
W wyścigach ze startu zatrzymanego start musi nastąpić z bloku startowego, a *dla rekordów Polski może również z podtrzymania przez sędziego*.
- 3.5.009** Jeżeli próba bicia rekordu odbywa się w innym kraju niż kraj federacji narodowej kolarza, to obie federacje narodowe muszą współpracować, aby zabezpieczyć jak najlepsze warunki organizacyjne, pomiar czasu, sędziów i kontrolę antydopingową.
- 3.5.010** Zainteresowany kolarz ponosi wszelkie koszty związane z próbą bicia rekordu (łącznie z kosztami podróży i zakwaterowania sędziego międzynarodowego oraz inspektora kontroli antydopingowej, koszty badania próbek w laboratorium i inne koszty UCI).  
  
Jeżeli próba ma miejsce w innym kraju, federacja narodowa tego kraju ma prawo do zwrotu kosztów, które poniosła. Federacja narodowa kolarza ponosi solidarnie odpowiedzialność za finansowanie próby bicia rekordu.

#### **Pomiar czasu**

- 3.5.011** Próby bicia rekordu muszą być mierzone elektronicznie na każdym okrążeniu z dokładnością do 1/1000 sekundy.
- 3.5.012** Elektroniczny system mierzenia czasu w próbie bicia rekordu godzinnego musi być dublowany przez pomiar ręczny. Pomiar czasu musi być wykonywany przez dwóch chronometrystów zatwierdzonych przez Federację Narodową kraju, w którym próba bicia rekordu się odbywa.
- 3.5.013** Zmierzone czasy winny zostać zapisane przez każdego chronometrystę na protokole i przez niego podpisane.

#### **Kontrola ustanawiania rekordu**

- 3.5.014** Rekord ustanowiony podczas zawodów może być zatwierdzony tylko wtedy, gdy członkiem Komisji Sędziowskiej był sędzia klasy międzynarodowej UCI, a *dla rekordów Polski, również sędzia klasy narodowej* i podpisze on protokół zgodnie z art. 3.5.16.
- 3.5.015** Każda próba bicia rekordu winna być wcześniej zatwierdzona przez Federację Narodową kraju, gdzie próba bicia rekordu będzie miała miejsce. Federacja Narodowa musi wyznaczyć sędziego klasy międzynarodowej UCI do nadzoru próby. Gdy próba dotyczy pobicia rekordu godzinnego, sędziego tego wyznacza UCI, a *dla rekordu Polski, PZKol*.

### **Protokół**

- 3.5.016** Bezwzględnie po zakończeniu próby musi zostać sporządzony szczegółowy protokół zawierający opis wszelkich okoliczności, w jakich rekord został ustanowiony. Protokół ten musi być zgodny ze wzorem ustanowionym przez UCI oraz podpisany przez sędziego klasy międzynarodowej UCI, inną oficjalną osobę obecną podczas ustanawiania rekordu oraz zawodnika lub zawodników, którzy ustanowili ten rekord. *Patrz aneks 1.*
- 3.5.017** Obecny podczas ustanowienia nowego rekordu sędzia klasy międzynarodowej UCI (*narodowej PZKol*) musi wysłać protokół do UCI *lub PZKol* wraz z oryginalnymi zapisami czasów i międzyczasów.

### **Kontrola antydopingowa**

- 3.5.018** Żaden rekord świata *i Polski* nie może zostać zatwierdzony, jeżeli zawodnik bezpośrednio po ustanowieniu rekordu nie podda się kontroli antydopingowej przeprowadzonej zgodnie z regulaminem kontroli antydopingowej UCI.  
W wyścigu drużynowym wszyscy zawodnicy muszą poddać się kontroli antydopingowej.  
Rekord może być zatwierdzony tylko na podstawie negatywnego wyniku kontroli antydopingowej przeprowadzonej przez laboratorium uznane przez UCI *lub PZKol*.

### **Zatwierdzenie rekordu**

- 3.5.019** Żaden rekord nie może być zatwierdzony, jeżeli podczas próby bicia rekordu nie spełniono wszystkich wymaganych przepisami warunków.
- 3.5.020** Rekord pobity tego samego dnia nie może być zatwierdzony.
- 3.5.021** Rekordy pobite podczas Pucharu Świata, Mistrzostw Świata i Igrzysk Olimpijskich mogą zostać zatwierdzone na podstawie kopii oficjalnego komunikatu z wynikami, podpisanego przez sędziego głównego oraz członka Komisji Technicznej UCI. W przypadku różnicy zdań, wniosek o zatwierdzenie rekordu może zostać przedłożony Dyrektoriatowi UCI stosownie do poniższych artykułów.

*(PL) Odpowiednio podobna procedura dotyczy rekordu Polski ustanawianych podczas Mistrzostw Polski lub Olimpiady Młodzieży.*

- 3.5.022** Niezależnie od postanowień artykułu 3.5.021. rekord świata może zostać uznany tylko przez UCI, a rekord Polski przez PZKol.
- 3.5.023** Wniosek o zatwierdzenie rekordu może być złożony przez zawodnika, który rekord ustanowił lub przez jego Federację Narodową. Żeby wniosek mógł być rozpatrywany, musi wpłynąć do siedziby UCI *lub PZKol* najpóźniej w ciągu 1 miesiąca od daty ustanowienia rekordu.
- 3.5.024** Jeżeli UCI *lub PZKol* uważa, że istnieją okoliczności przemawiające przeciw zatwierdzeniu rekordu, powinno wezwać zawodnika lub jego reprezentanta do wyjaśnienia tych okoliczności przed podjęciem decyzji. Jeżeli mimo to rekord nie zostanie zatwierdzony, zawodnik ma prawo złożyć odwołanie do Komisji Apelacyjnej UCI *lub Zarządu PZKol*.
- 3.5.025** UCI (*PZKol*) aktualizuje listę rekordów Świata (*Polski*) i regularnie ją publikuje.

### **Rekord godzinny**

**3.5.026** Rekord godzinny jest najdłuższym dystansem przejechanym w ciągu jednej godziny na rowerze klasycznym o konstrukcji odpowiadającej wymaganiom art. 1.3.006 do 1.3.010 i 1.3.019 regulaminu.

**3.5.026 bis** *skreślony*

### **Najlepszy rezultat w jeździe godzinnej**

**3.5.027** Rower winien być przedstawiony do akceptacji przez komisję sprzętów na 15 dni przed datą próby.

**3.5.028** Kolarz startuje z linii mety wyścigu na dochodzenie (określonej w art. 3.6.084)

**3.5.029** Chronometrażysta musi ogłosić dzwonkiem rozpoczęcie ostatniego okrążenia, (to jest okrążenia, podczas którego minie jedna godzina od momentu rozpoczęcia próby) kiedy pozostały czas do jednej godziny jest niższy niż średni czas pokonania jednego okrążenia toru.

**3.5.030** Próba kończy się, kiedy zawodnik przejedzie linię wyścigu na dochodzenie, z której wystartował. Zakończenie wyścigu jest ogłoszone **pojedynczym** strzałem z pistoletu.

**3.5.031** Dystans przejechany w ciągu 1 godziny jest obliczany następująco:

$$D = (L_{pi} \times TC) + DiC$$

$$DiC = (L_{pi} \times TRC) / TTC$$

gdzie: **D** = dystans pokonany w ciągu 1 godziny

**L<sub>pi</sub>** = długość toru

**TC** = ilość całkowitych okrążeń pokonanych przed upływem 1 godziny

**DiC** = dopełniający dystans

**TTC** = czas ostatniego okrążenia

**TRC** = czas pozostały do przejechania na rozpoczęciu ostatniego okrążenia

**3.5.032** Pokonany dystans jest zaokrąglany w dół do jednego metra. Rekord godzinny może zostać poprawiony minimum o 1 metr.

**3.5.033** Jeżeli po upływie czasu 1 godziny, a przed ukończeniem ostatniego okrążenia, wydarzy się wypadek nie pozwalający zakończyć pełnego okrążenia, to dystans dopełniający wylicza się na podstawie czasu przedostatniego okrążenia.

### **Najlepszy wynik w jeździe godzinnej za derną**

**3.5.034** Najlepszy wynik w jeździe godzinnej za derną to najdłuższy dystans przejechany w ciągu godziny na rowerze odpowiadającym wymaganiom art. 1.3.006 do 1.3.010.

Derna musi spełniać wymagania art. 3.6.029 do 3.6.051, a ubranie pilota derna musi spełniać wymagania art. 3.6.063. Derna nie może być wyposażona w rolkę za tylnym kołem.

Rower i derna musi być na 15 dni przed próbą przedstawiona komisji sprzętowej celem aprobaty.

**3.5.035** Przepisy art. 3.5.028 do 3.5.0333 mają zastosowanie w próbie uzyskania najlepszego rezultatu w jeździe godzinnej za derną.

# Rozdział VI. WYPOSAŻENIE I INFRASTRUKTURA

## § 1. Bloki startowe

- 3.6.001** Powinien być tak skonstruowany, aby możliwe było łatwe przestawienie z toru na trawnik w przeciągu maksymalnie 5 sek. Blok startowy musi być przez delegata technicznego UCI lub sędziego głównego sprawdzony i zatwierdzony do użycia podczas zawodów.
- 3.6.002** Rower winien być podtrzymywany w pozycji pionowej, bez względu na pochylenie toru. W związku z tym, blok startowy musi posiadać regulowane stopki.
- 3.6.003** Rower musi być zablokowany za pomocą hamulca, który jest zaciśnięty na krawędzi obręczy tylnego koła.
- 3.6.004** Hamulec musi mieć pionową regulację żeby zablokować koła o różnych średnicach, jak również regulację na szerokość żeby zablokować koła o różnej grubości obręczy.
- 3.6.005** Hamulec ma puszczać tylne koło w momencie startu, tak aby start kolarzy odbył się jednocześnie.
- 3.6.006** (N) Hamulec bloku startowego zostanie odblokowany przez elektroniczny system, który jednocześnie automatycznie uruchamia chronometr.

## § 2. Motory

- 3.6.007** - *(dostępne w oryginalnej wersji językowej)*
- 3.6.028**

## § 3. Motorowery (derna)

- 3.6.029** Motorower jest przeznaczony do zastępowania wysiłku ludzkiego przy utworzeniu zasłony, zbliżonej do tej, jaką może dać rower.
- 3.6.030** Żadna część motoroweru nie może być pokryta skórą, gumą, filcem lub tkaniną, która stanowiłaby sztuczną osłonę przeciwwietrzną.
- 3.6.031** Motorower musi ściśle spełniać poniższe wymagania:

### **Motor**

- 3.6.032** Motorower będzie wyposażona w silnik o pojemności maksymalnej 100 cm<sup>3</sup>, silnik ten może służyć jedynie do wspomagania napędu pedałów.
- 3.6.033** Użycie wolnego koła jest surowo zabronione; mniejsze koło zębate, zamontowane nieruchomo w stosunku do piasty koła, jest obowiązkowe.

### **Rama**

- 3.6.034** Motorower będzie jednośladowym i jednoosobowym.
- 3.6.035** Maszyna razem z widelcem zostanie zbudowana z rurek, podobnych do tych jak używane są przy budowę typowego roweru.
- 3.6.036** Wysokość ramy wraz z pochyleniem podobnym jak dla ramy rowerowej będzie wynosić min. 560 mm do max. 580 mm (długość obliczona od osi pedałów do osi najwyższej położonej rurki).
- 3.6.037** Wysokość osi pedałów w stosunku do ziemi powinna wynosić min. 230 mm, a max. 290 mm
- 3.6.038** Szerokość pedałów będzie wynosiła max. 380 mm.

### **Siodełko**

- 3.6.039** Siodełko będzie to model wyścigowy ze skóry; będzie miało max. 300 mm długości i szerokość od 150 do 180 mm. Siodełko będzie umieszczone na tej samej odległości z prawej i lewej strony ramy.
- 3.6.040** Siodełko nie może być w jakikolwiek sposób zmodyfikowane. Dodanie poduszek, skór, tkanin itd., będących dodatkową zasłoną jest surowo zabronione.
- 3.6.041** Końcówka siodełka będzie znajdować się:
- a. 450 mm od osi śruby zaciskającej układ kierowniczy w przypadku torów 200 m i dłuższych
  - b. 400 mm od osi śruby zaciskającej układ kierowniczy w przypadku torów krótszych niż 200 m.
- 3.6.042** Wysokość tyłu siodełka w stosunku do ziemi będzie wynosić min. 870 mm.

### **Kierownica**

- 3.6.043** Kierownica ma być z jednej części o szerokości max. 500 mm (długość mierzona na zewnątrz nasady rączek).
- 3.6.044** Kierownica będzie obniżona o 30 mm w stosunku do śruby zaciskającej układ kierowniczy, który będzie się znajdować 900 mm od ziemi. Rączki kierownicy będą znajdować się 870 mm od ziemi (długość obliczona nad rączkami). Jeżeli chodzi o tory krótsze niż 200 m, rączki kierownicy będą znajdować się 920 mm od ziemi (długość obliczona nad rączkami).
- 3.6.045** Końcówki tylne kierownicy będą się znajdować max. 200 mm od osi śruby zaciskającej układ kierowniczy. Otwory będą zatłkane, a rączki mogą być pokryte płótnem izolacyjnym. Rączki gumowe są surowo zabronione.

### **Koła**

- 3.6.046** Koła są montowane na metalowych obręczach. Przednie koło będzie miało średnicę 600 mm i będzie miało ogumienie o szerokości 55 mm.
- 3.6.047** Tylne koło będzie miało średnicę 700 mm i będzie miało ogumienie o szerokości 42 mm.

### Zbiornik

**3.6.048** Zbiornik cylindryczny ma być zamontowany na tulei kierowniczej. Ma mieć 180 mm średnicy i 265 mm długości.

### Błotnik

**3.6.049** Błotniki będą ze stali.

**3.6.050** Szerokość tylnego błotnika będzie wynosić max. 70 mm. Błotnik będzie składać się z jednej części, tworząc ochronną blachę po bokach. Końcówki błotnika mają być zamocowane na rurkach ramy, na przedzie osi tylnego koła. Wysokość tej blachy będzie miała 140 mm. Wysokość pomiędzy śrubą zaciskającą układ kierowniczy i prostopadłą w stosunku do ziemi, przechodzącą przez tylną końcówkę błotnika, będzie miała 1.250 mm. Długość pomiędzy tyłem siodełka i prostopadłą w stosunku do ziemi, przechodzącą przez tylny koniec błotnika, będzie wynosić min. 500 mm.

**3.6.051** Rysunek motoroweru ( dernity)

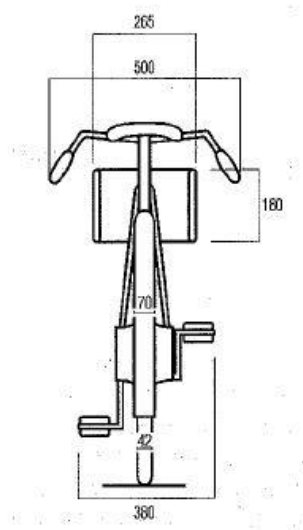

**3.6.052**

-

(dostępne w oryginalnej wersji językowej)

**3.6.062**

## § 4. Ubrania trenerów na motorowerach

**3.6.063** Wszyscy trenerzy mają posiadać identyczne ubranie:

- koszulkę z krótkimi rękawami z lekkiego materiału
- koszulkę kolarską przylegającą do ciała z zaszytymi kieszeniami; długie rękawy są dozwolone; dodatkowa koszulka kolarska może być dozwolona przez sędziów
- nagolennik ( czarne rajstopy do połowy łydki )
- specjalne buty zwane „kolarzami” w kolorze czarnym i białe lub czarne skarpetki
- rękawice kolarskie lub rękawice bez podszewki
- twardy kask, typu kask stayer; bez nauszników ani skórzanych pasków, filcu lub tkaniny które tworzyłyby osłonę przed wiatrem.

# WARUNKI TECHNICZNE I HOMOLOGACJA TORÓW KOLARSKICH

## § 6. Tory

**3.6.064** Zawody na torze z Kalendarza Światowego mają odbywać się na torze zatwierdzonym przez UCI. W drodze wyjątku, UCI może dopuścić tur nie homologowany do rozgrywania zawodów kalendarza międzynarodowego, jeżeli spełni wszystkie niezbędne warunki bezpieczeństwa.

Zawody na torze z Kalendarza Narodowego mają odbywać się na torze zatwierdzonym przez Federację Narodową kraju, w którym się odbywają lub na torze zatwierdzonym przez UCI.

**3.6.065** Tor nie będzie zatwierdzonym przez UCI, jeżeli nie spełni poniżej wymienionych warunków.

**3.6.066** Stabilność, wytrzymałość materiałów i zamocowań wchodzących w skład struktury toru mają być zgodne z zasadami budownictwa i bezpieczeństwa obowiązującymi w kraju, w którym tor jest zbudowany oraz brać pod uwagę warunki geologiczne i klimatyczne.

Te elementy oraz ogólnie, zgodność budowy i materiałów z normami technicznymi i zasadami architektonicznymi, pozostają pod wyłączną odpowiedzialnością wykonawców, przedsiębiorców, architektów, inżynierów – doradców, właścicieli, użytkowników, organizatorów i innych, według lokalnych przepisów.

UCI nie ponosi żadnej odpowiedzialności z tym związanej.

Zatwierdzenie toru przez UCI nie jest wydawane ze względu na techniczne lub budowlane właściwości toru, ale tylko na podstawie zgodności, w momencie inspekcji, z dyspozycjami tego paragrafu. UCI nie ponosi odpowiedzialności za jakiegokolwiek wady istniejące poza przedmiotem zatwierdzenia i zaistniałych lub objawiających się po inspekcji na podstawie której została wydana w/w homologacja.

## GEOMETRIA TORU

### Kształt

**3.6.067** Brzeg wewnętrzny toru składa się z dwóch wiraży połączonych dwiema prostymi równoległymi. Wejścia i wyjścia z wiraży powinno być tak skonstruowane, aby przejścia na i z dużych pochyleń były płynne. Pochylenie toru jest uzależnione od promienia zakrętów i prędkości maksymalnych dla poszczególnych kategorii zawodów.

### Długość

**3.6.068** Długość toru musi być zawarta między 133 m (minimum), a 500 m (maksimum). Długość toru na Mistrzostwach Świata i Igrzyskach Olimpijskich ma wynosić min.250 m. i maksimum 400m.

W interesie rozwoju kolarstwa torowego UCI może na mocy specjalnego zezwolenia dopuścić aktualnie użytkowane tory.

**3.6.069** Długość toru jest obliczana 20 cm od wewnętrznego brzegu toru ( górna granica niebieskiej bieżni - trotuarku).

### **Szerokość**

**3.6.070** Szerokość toru musi być identyczna na całym długości. Dla torów zatwierdzanych przez UCI w kategoriach 1 i 2 musi wynosić minimum 7 metrów. Inne tory muszą mieć szerokość proporcjonalną do długości, minimum 5 metrów.

### **Trotuarek ( niebieska bieżnia)**

**3.6.071** Pas zmiany niebieskiego koloru zwany "niebieskim brzegiem" ma być wyznaczony na całej długości wewnętrznego brzegu toru. Szerokość tego pasa musi mieć co najmniej 10 % szerokości toru i powierzchnię taką samą jak powierzchnia toru. Jakikolwiek napisy reklamowe na tym pasie są zabronione.

Za wyjątkiem kolarzy jadących na rowerach, żadna osoba ani przedmiot nie mogą znajdować się na trotuaru, jeżeli jeden lub kilku kolarzy znajduje się na bieżni toru.

### **Pas bezpieczeństwa**

**3.6.072** Od wewnętrznego brzegu trotuaru zostanie wyznaczony i przygotowany pas bezpieczeństwa. Szerokość minimalna pasa bezpieczeństwa łącznie z trotuarkiem wynosi 4 m dla torów 250 m i większych, a 2,5 m dla torów 250 m i krótszych.

Za wyjątkiem sędziów, kolarzy jadących na rowerach, trenerów kolarzy będących na torze i osób na obecność, których zgodę wyraził przewodniczący komisji sędziowskiej, żadna osoba ani przedmiot (także bloki startowe) nie mogą znajdować się w pasie bezpieczeństwa, w chwili kiedy na torze znajduje się zawodnik.

**3.6.072 bis** Balustrada (banda) o wysokości co najmniej 120 cm, o konstrukcji zapewniającej bezpieczeństwo zawodnikom, musi być wykonana wzdłuż krawędzi wewnętrznej pasa bezpieczeństwa, za wyjątkiem gdy:

- 1) na torze nie ma schodów lub zagłębienia (stromego) między pasem bezpieczeństwa, a powierzchnią wewnętrzną toru,
- 2) w odległości 10 m od wewnętrznej krawędzi pasa bezpieczeństwa nie znajdują się osoby lub inne obiekty, których obecność nie jest dozwolona zgodnie z art. 3.6.072.

Banda winna być przezroczysta i w żadnym przypadku nie mogą być na niej umieszczone tablice reklamowe.

W miejscach gdzie przestrzeń wewnętrzna toru usytuowana jest na poziomie niższym od 1,5 m lub jeszcze niższym w stosunku do wewnętrznej krawędzi pasa bezpieczeństwa, muszą być wykonane dodatkowe zabezpieczenia (siatki, bariery, i.t.p.) w celu zmniejszenia ryzyka wypadnięcia z toru w razie ewentualnych wypadków.

Wszystkie wejścia wykonane w bandach muszą posiadać niezawodne, łatwe w obsłudze i pewne zamknięcia. Muszą one być zamknięte podczas wyścigów i treningów.



### **Profil**

- 3.6.073** W każdym punkcie toru, poprzeczny przekrój ma przedstawiać od brzegu wewnętrznego do brzegu zewnętrznego profil prostoliniowy. Na wirażach, wewnętrzny brzeg ma łączyć się zakolem z trotuarkiem.
- 3.6.073 bis** Nad każdym punktem toru i pasa bezpieczeństwa przestrzeń o wysokości minimum 3 m musi być wolna od wszelkich przeszkód.

### **Powierzchnia**

- 3.6.074** Powierzchnia toru ma być idealnie równa, jednolita i niezniszczona. Dopuszczalne odchyłki płaszczyzny powierzchni wynoszą 5 mm na 2 metry. Nawierzchnia musi być jednolita na całej powierzchni toru. Ulepszenie nawierzchni na części bieżni toru jest zabronione.
- 3.6.075** Kolor powierzchni toru ma umożliwiać dobrą widoczność linii naniesionych na torze.

## **ZNAKOWANIE**

### **Malowanie**

- 3.6.076** Wszelkie rozgraniczenia, linie, reklamy lub inne na torze mają być namalowane taką farbą lub produktem które nie powodują poślizgu na torze i nie zmieniają swojej przyczepności, konsystencji ani jednolitości toru.
- 3.6.077** Reklamy na powierzchni toru mają znajdować się powyżej linii "sztajerowskiej" w podłużnym pasie znajdującym się pomiędzy 50 cm od brzegu zewnętrznego tej linii i 50 cm od balustrady (zewnętrzny brzeg toru). Zabrania się reklam w pasie pomiędzy 1 m przed i 1 m za linią mety wyścigów na dochodzenie oraz linią 200 m, a także w strefie, 3 m przed i 3 m za metą, dystans ten jest mierzony po każdej stronie w stosunku do granicy białego pasa.
- 3.6.078** Linie podłużne z art.3.6.079 do 3.6.081 mają szerokość stałą 5 cm. Linie poprzeczne z art.3.6.082 do 3.6.084 mają szerokość stałą 4 cm.

### **LINIE PODŁUŻNE:**

#### **Linia pomiaru toru**

- 3.6.079** 20 cm od wewnętrznego brzegu toru, zostanie narysowana czarna linia na jasnym lub białym tle lub biała na ciemnym tle, zwana "linią pomiaru toru". Namalowane liczby co 10 m określają odległość, a dodatkowo oznakowane jest każde 5 m wzdłuż tej linii. Pomiar długości na tej linii jest wykonywany po jej wewnętrznej krawędzi..

#### **Linia sprinterska**

- 3.6.080** 85 cm od wewnętrznego brzegu toru, zostanie narysowana czerwona linia zwana "linią sprinterską". Odległość 85 cm jest mierzona do wewnętrznej strony czerwonej linii.

#### **Linia "sztajerowska"**

- 3.6.081** W jednej trzeciej całkowitej szerokości toru, ale minimum 2,45 m od wewnętrznego brzegu toru, zostanie naniesiona niebieska linia zwana "linią sztajerowską". Długość zostanie mierzona po wewnętrznej stronie niebieskiej linii.

## **LINIE POPRZECZNE:**

### **Meta**

- 3.6.082** Meta znajduje się na końcu prostej linii parę metrów co najmniej przed wjazdem w wiraż i na ogół przy głównej trybunie. Jest to czarna poprzeczna linia 4 cm szerokości pośrodku białego ekranu o szerokości 72 cm. To oznakowanie nawierzchni toru winno być naniesione na całej wysokości pełnej części balustrady.

### **Linia 200 m**

- 3.6.083** 200 metrów przed metą, zostanie naniesiona poprzecznie do toru biała linia, linia od której będą mierzone czasy do zawodów na czas.

### **Linia na dochodzenie**

- 3.6.084** W połowie linii prostych toru, w przedłużeniu jedna do drugiej, poprzecznie i do połowy szerokości toru, zostaną naniesione dwie czerwone linie, które sygnalizują miejsca mety wyścigów na dochodzenie.

## **SPRZĘT**

### **Tunel**

- 3.6.085** Wejście na płytę centralną, która znajduje się w środku toru będzie możliwym jeden lub kilka tunelami.

### **Miejsca dla kolarzy**

- 3.6.086** Na płycie boiskowej mają być wyznaczone miejsca, gdzie kolarze będą mogli się przebrać i rozgrzać jak i również miejsca gdzie czekają w pobliżu linii na dochodzenie i mety.

### **Balustrada**

- 3.6.087** Zewnętrzny brzeg toru ma być otoczony balustradą ochronną, która zabezpiecza kolarzy i widzów. Ma być stabilna i solidnie zamocowana i mieć całkowitą wysokość 90 cm. Część wewnętrzna ma być całkowicie pełna i gładka na co najmniej 65 cm ponad torem i nie może mieć żadnej chropowatości ani wystającej części.

W miejscach, w których strefa zewnętrzna toru znajduje się na poziomie niższym niż 1,5 metra w stosunku do krawędzi zewnętrznej powierzchni toru, dodatkowa ochrona ( siatki, płyty itd..) mają być zastosowane żeby zmniejszyć ryzyko wynikające z ewentualnych przypadkowych wyjazdów z toru.

Kolor balustrady zewnętrznej ma być zdecydowanie inny niż kolor toru. Bramki zainstalowane ewentualnie w balustradzie zewnętrznej mają obowiązkowo otwierać się na zewnątrz i posiadać łatwe i solidne zamknięcie. Bramki mają być zamknięte podczas zawodów i treningów.

### **Inne**

- 3.6.088** W pobliżu linii mety, musi być umieszczona dobrze widoczna dla kolarzy i widzów tablica okrążeń oraz słyszalny w każdym punkcie toru dzwonek. W wyścigach na dochodzenie, dzwonek i tablica okrążeń są zainstalowane po obu stronach toru, w pobliżu linii na dochodzenie, odpowiednio do art. 3.2.066.

- 3.6.089** Musi być zastosowany system pomiaru czasu z blokiem startowym, zegar startowy, taśmy kontaktowe i elektroniczna tablica informacyjna, wyświetlająca: czas z dokładnością do tysięcznej sekundy, okrążenia, punktację, itp. Musi być system foto-finishu lub video-finishu ułatwiający sporządzenie klasyfikacji a także musi być nagłośnienie wyraźnie słyszalne w każdym punkcie toru.

Na całej szerokości toru muszą być zainstalowane taśmy kontaktowe lub systemu detekcji.

### **Oświetlenie**

- 3.6.090** Odpowiednie oświetlenie ma być zgodne z warunkami bezpieczeństwa danego kraju. System oświetlenia ma być zabezpieczony przez system awaryjny oświetlenia niezależnego od sieci elektrycznej, uruchamiający się natychmiast, mogący wyprodukować natężenie co najmniej 100 Lux przez 5 minut.

Podczas treningów bez publiczności, oświetlenie pionowe ma mieć min 300 Lux. Podczas zawodów powinno wynosić min. 1400 Lux podczas Mistrzostw Świata i Igrzysk Olimpijskich (tory homologowane kategoria 1), min 1000 Lux na torach homologowanych w kat. 2 i min.500 Lux na torach homologowanych w kat.3 i 4.

## **MIEJSCA FUNKCYJNE**

### **Podwyższenie dla sędziego mety**

- 3.6.091** Zostanie ustawione podwyższenie dla sędziego mety, które będzie się znajdować na płycie głównej naprzeciwko linii mety.

### **Miejsce dla komisji sędziowskiej**

- 3.6.092** Odpowiednie, wydzielone miejsce na płycie głównej, przylegające do linii mety, musi być przewidziana dla komisji sędziowskiej.

### **Miejsce dla sędziego obserwatora**

- 3.6.093** Na zewnątrz toru ma być zainstalowana mała loża (podwyższenie) dla głównego sędziego. Loża ma znajdować się w spokojnym i zacisznym miejscu pozwalającym na ogólny i pełen obraz toru, np. na górze trybuny na przeciwko mety. Podczas zawodów system połączeń radiowych ma być zainstalowany pomiędzy sędzią głównym i innymi sędziami, zwłaszcza starterem a głównym sędzią.

Tory 1 i 2 kategorii mają zapewnić głównemu sędziemu system zdjęć i video ze zwolnieniem umożliwiając przejrzenie wszystkich sekwencji wyścigu.

### **Podium dla sędziego startera**

- 3.6.093 bis** Na środku płyty głównej, naprzeciwko linii na dochodzenie, musi być przewidziane podium dla startera, o powierzchni od 3 do 4 m<sup>2</sup>.

## ZATWIERDZANIE TORÓW

**3.6.094** Podczas zatwierdzania toru zostaną klasyfikowane w 4 kategoriach w zależności od technicznych wymogów toru i instalacji. Kategoria określa poziom zawodów, które mogą zostać zorganizowane na danym torze, według następującej tabeli:

Kategoria	Zatwierdzenie	Poziom zawodów
1	UCI	Mistrzostwa Świata Elite I Igrzyska Olimpijskie
2	UCI	Puchar Świata Mistrzostwa Kontynentalne Mistrzostwa Świata Juniorów
3	UCI	Inne zawody międzynarodowe
4	Federacja Narodowa	Zawody narodowe

**3.6.095** Tory kategorii 1 i 2 mają spełniać następujące wymogi (obliczone na szybkości minimalnego bezpieczeństwa 85 km/ godz. do max. 110 km/godz.):

<b>Długość toru</b>	250 m	285.714 m	333.33 m	400 m
<b>Promień wirażu</b>	19 – 25 m	22- 28 m	25 – 35 m	28 – 50 m
<b>Szerokość</b>	7 – 8 m	7 – 8 m	7 – 9 m	7 – 10 m

Pozostałe tory powinny być tak wykonane, aby zapewnić bezpieczeństwo przy prędkości minimum 75 km/h.

**3.6.096** Federacja narodowa, na terenie znajduje się tor, wnosi prośbę o homologację do UCI.

**3.6.097** Prośba o homologację winna być skierowana do UCI, co najmniej dwa miesiące przed datą wyznaczonej inspekcji. Musi być załączona kompletna dokumentacja techniczna, zgodna z standardowym wzorem UCI. UCI może zażądać innych dokumentów lub dodatkowych informacji.

**3.6.098** Federacja narodowa musi zorganizować inspekcję toru, pod kierownictwem przedstawiciela UCI, przy udziale wykwalifikowanego specjalisty odpowiedzialnego za wykonanie pomiarów. W trakcie tej inspekcji powinno być przewidziane wypróbowanie toru przez grupę kolarzy.

Wszystkie koszty związane z inspekcją toru pokrywane są przez składającego wniosek, federacja narodowa odpowiada solidarnie za uregulowanie tych zobowiązań. Przyjęcie i utrzymanie delegata UCI musi być zgodne z warunkami określonymi w aktualnych zobowiązaniach finansowych.

**3.6.099** Szczegółowy raport z wizytacji zostanie sporządzony przez przedstawiciela UCI i podpisany przez osoby odpowiedzialne za pomiary toru oraz przez przedstawiciela Federacji Narodowej.

**3.6.100** Jeżeli UCI uzna, że są elementy, które uniemożliwiają wydanie homologacji, prosi o wyjaśnienie przed podjęciem ostatecznej decyzji. Jeśli nadal tor nie otrzyma homologacji, Federacja Narodowa może wnieść odwołanie do Komisji Apelacyjnej UCI.

**3.6.101** Wszystkie modernizacje i przebudowy instalacji dokonane po inspekcji toru anulują homologację. Ponowne zatwierdzenie przebiega według procedury przewidzianej w art. 3.6.097 i następnych.

## **Rozdział VII. GRUPY SPORTOWE - TOR**

*Dostępny w oryginalnej wersji językowej.*

## **Rozdział VIII. KALENDARZ**

*Dostępny w oryginalnej wersji językowej*

## Rozdział IX. KATEGORIA MASTERS

### Uczestnictwo w wyścigach kalendarza UCI kategorii masters

**3.9.001** Kolarze w wieku 30 lat posiadający licencję masters mogą uczestniczyć w mistrzostwach świata masters UCI za wyjątkiem zawodników którzy:

- I. Kolarze którzy byli członkami jakiegokolwiek grupy torowej zarejestrowane w UCI w roku bieżącym bądź w sezonie. Za sezon uważa się okres zdefiniowany w art.3.3.003.
- II. Kolarze, którzy w roku mistrzostw brali udział w Igrzyskach Olimpijskich, mistrzostwach, zawodach kontynentalnych, zawodach regionalnych, zawodach commonwealth, zawodach pucharu świata za wyjątkiem wyścigów przeznaczonych dla kategorii masters.
- III. Kolarze, którzy w roku mistrzostw brali udział we wszystkich innych wyścigach z kalendarza UCI za wyjątkiem wyścigów przeznaczonych dla kategorii masters.

### Licencje

**3.9.002** Wszyscy zawodnicy chcący wystartować w mistrzostwach świata mastersów są zobowiązani do przedstawienia ważnej licencji w biurze zawodów aby otrzymać numer startowy i być dopuszczonym do startu. Licencja powinna być wystawiona przez federację narodową kolarza i powinna być ważna w roku zawodów. Federacja narodowa wystawiająca licencję musi być członkiem Międzynarodowej Federacji Kolarskiej UCI.

**3.9.003** W innych wyścigach, poza mistrzostwami świata masters, mogą startować zawodnicy posiadający licencje czasowe lub jednodniowe wydane przez swoje narodowe federacje.

W licencji musi być dokładnie wpisana data początku i końca ważności licencji. Federacja narodowa musi zapewnić aby posiadacz licencji okresowej w czasie jej ważności był ubezpieczony i posiadał te same uprawnienia co posiadacz licencji rocznej.

### Mistrzostwa świata mastersów

**3.9.004** Kolarze zgłoszeni do mistrzostw świata mastersów reprezentują swój kraj, ale mogą używać ubiorów według własnego wyboru.

**3.9.005** Wszystkie szczegółowe informacje dotyczące każdego mistrzostw świata mastersów dla każdej kategorii będą do uzyskania od organizatora lub ze strony internetowej UCI. Rozgrywane konkurencje określa UCI.

**3.9.006** Mistrzostwa świata mastersów są organizowane w kategoriach co 5 lat: 30-34, 35-39, 40-44 itd.

W zależności od liczby startujących do kategorii wiekowej mogą być dołączone roczniki z kategorii sąsiednich. W takim przypadku zostanie sporządzona jedna klasyfikacja dla połączonej grupy.

Wyścig nie będzie zorganizowany w poszczególnych kategoriach wiekowych jeśli nie będzie minimum 12 zawodników w wyścigach grupowych (np. wyścig punktowy ) lub 8 kolarzy / drużyn w pozostałych konkurencjach.

### **Najlepsze wyniki**

- 3.9.007** Komisja torowa UCI sporządza listę najlepszych rezultatów osiągniętych podczas zawodów mastersów w konkurencjach na czas, 200 m, na dochodzenie indywidualnie i w jeździe godzinnej dla wszystkich kategorii wiekowych, mężczyzn i kobiet.
- 3.9.008** Najlepsze rezultaty uzyskane podczas mistrzostw świata mastersów muszą być przedstawione Komisji Torowej UCI na formularzu wniosku homologacji przeznaczonym dla mastersów. Do wniosku muszą być dołączone: chronometraż elektroniczny lub ręczny, miejsce i data zawodów, rodzaj konkurencji i osiągnięty rezultat. Wniosek musi być potwierdzony przez sędziego UCI delegowanego na tą imprezę.
- 3.9.009** Najlepsze rezultaty uzyskane podczas innych zawodów masters muszą być przedstawione komisji torowej UCI z wykorzystaniem formularzy do zatwierdzania wyników w kategorii masters. Do prośby o zatwierdzenie najlepszego rezultatu muszą być dołączone: dokumenty z kontroli antydopingowej, zapis pomiaru czasu elektronicznego lub ręcznego, miejsce, data i rodzaj zawodów; wynik wyścigu w którym uzyskano najlepszy rezultat. Podanie o zatwierdzenie musi być podpisane przez sędziego UCI delegowanego na te zawody.
- 3.9.010** Najlepsze rezultaty uzyskane poza zawodami (np. najlepszy rezultat w jeździe godzinnej) muszą być także przedstawione komisji torowej UCI z wykorzystaniem formularzy do zatwierdzania wyników w kategorii masters. Do prośby o zatwierdzenie najlepszego rezultatu muszą być dołączone; dokumenty z kontroli antydopingowej, zapis pomiaru czasu elektronicznego lub ręcznego, miejsce, data i rodzaj próby uzyskania najlepszego rezultatu . Podanie o zatwierdzenie musi być podpisane przez sędziego UCI asystującego podczas tej próby.
- 3.9.011** Najlepsze rezultaty są zatwierdzane przez komisję torową UCI.
- 3.9.012** We wszystkich innych sprawach (także dla spraw związanych z dopingiem, patrz część 14) ma zastosowanie regulamin rekordów świata (rozdział V).